

vol.11

Only One

Lighting Catalog



Siphon

muni

yo
yo

blanc

TOKYO SELF SHOWROOM



NEW PRODUCTS

yoi SAARIS (サーリス)



セルフショールームをオープン!

東京にセルフショールームをオープンしました。
フィラメントLED電球のSiphonをはじめとしたOnlyOneの製品の多くを直接
ご覧いただくことができます。

セルフショールームとは?

接客スタッフは常駐せず、完全に無人で運営する形態のショールームです。
ショールーム内にあるタブレットの通話機能を使用して、お客様の質問などに担当の
スタッフが対応します。
細かい使用方法などは、ご予約後に届く担当者からのメールに記載されていますので、
そちらをご確認のうえご利用をお願いいたします。



1. 予約する

ページ右下のQRコードから
ご予約ができます。



2. メールが届く

予約確認や使用方法などが
担当者から届きます。



3. ショールームへ

予約日時に訪問していただき
リモートで通話しながら製品
を見ることができます。

調光器で光り方を確認



汎用的な8機種の調光器で、新しいSiphonの
調光性能を体感することができます。

灯具の取付けイメージ



muniシリーズの展示では、Siphonとの組み
合わせを自由に見比べることができます。

担当とオンライン相談



タブレットの通話機能を使用し通話するため、
ご不明な点や質問などはその場で解決できます。

東京セルフショールーム
〒111-0052 東京都台東区柳橋1-3-11 松谷ビル3F
[営業時間] 10:00~17:00(平日のみ) ※要予約

セルフショールームを見学!

東京セルフショールーム「予約フォーム」から
ご希望の日時を選択しご予約ください。



YPL03WH



YPL03DG

宵の時間、それは心地よい照明と共に過ごしたいひととき。そんな願いを形にしたのが、ポータブルライトブランド「yoi」です。
シンプルで洗練されたデザインと高い機能性を兼ね備え、
アウトドアだけでなく日常生活にも溶け込みやすいデザインとなっています。
さらに、IP65 (防水・防塵性能) に対応しており、一度の充電で10時間以上点灯可能な長持ちバッテリーを搭載しています。

製品の詳細>>70ページ

NEW PRODUCTS

G9



LDC9



LDC12

G9と呼ばれる形状のランプは、国内外問わず数多くの照明器具で採用されているピン差し込みタイプの口金です。

コンパクトサイズで高輝度のため、多くの照明器具に適合し、調光機能により雰囲気や用途に応じた灯りに調整が可能です。

また、筐体の上部にも光源を設け、ガラス全体をフロスト加工することで、ムラのない柔らかい光が全体に広がります。

製品の詳細>>57ページ



NEW PRODUCTS

ナツメ球



LDC10



LDC11

ナツメ電球は、コンパクトサイズで狭いスペースにも取り付けやすく、主に装飾照明や補助照明として使用されます。

低消費電力で省エネルギーなため、ナイトライトや常夜灯に最適です。

柔らかく温かみのある光を放ち、目に優しいため、寝室や廊下でよく使われます。

口金はE12とE17をラインナップしており、多くの照明器具に簡単に取付けられる互換性の高さも魅力です。

製品の詳細>>58ページ



NEW PRODUCTS

T113 フロスト



LDC13

二重管ハロゲンランプの代替品として開発されたLED電球。
このLED電球は、従来の二重管ハロゲンランプが持つ「小型でありながら明るい光を提供する」という
特長をそのまま引き継ぎつつ、LEDならではの省エネルギー性と長寿命を融合させた製品です。
従来品に比べ、消費電力を大幅に削減しながら、同等の明るさを実現しました。

製品の詳細>>59ページ



NEW PRODUCTS

muni bracket

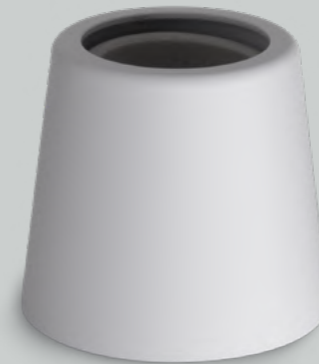

MB05



MB06

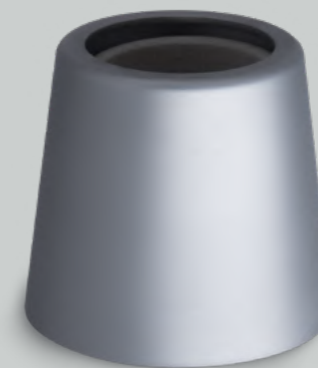

MB07

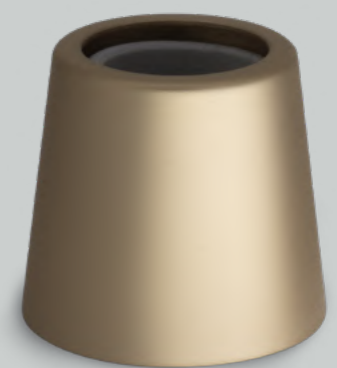

MB08

muniシリーズの壁付け照明は、シンプルで洗練されたデザインが特徴です。
壁面だけでなく天井にも取り付け可能で、設置場所を選ばず多様な空間に
調和します。
さりげなく美しい光が広がり、インテリアを引き立てながら、柔らかな雰囲気
を演出します。

製品の詳細>>80ページ



NEW PRODUCTS

シンプルな一般電球型/クリアガラスのエジソン電球



LDF126D



LDF127D

LDF126D

シンプルでスタイリッシュな一般電球型を新たに追加ラインナップしました。色温度は2700Kで、さまざまなシチュエーションに対応可能な汎用性の高い電球です。

LDF127D

新たにクリアガラス仕様のエジソン電球をラインナップに追加しました。これまでは金加飾されたアンティーク調のエジソン電球のみの展開でしたが、シンプルな空間にもマッチするデザインとなっています。

NEW PRODUCTS

銅パーミラー電球/マットミラー電球 (G50/口金E17)



LDF128D



LDF129D



LDF130D

LDF128D

ボール50サイズの銅パーミラー電球を新たにご用意しました。この電球は口金E17仕様です。現行ラインナップの金ミラーと銀ミラーに加え、選択肢がさらに広がりました。

LDF129D,LDF130D

ガラスの上部半分には加飾が施され、下部半分にはフロスト加工が施されています。これにより、ガラス下部で光を拡散させると同時に、フロスト加工によって直視時の眩しさを軽減します。また、口金E17を追加ラインナップしており、幅広い用途にお使いいただけます。

CONTENTS

施工事例紹介	12	製品をご購入前に	28
新しい Siphon について	21	保証について	28
新しい Siphon の特徴	22	このカタログの使い方	29
色温度の違いやガラスの特徴	24	Web サイトでの製品の探し方	30
点光源の電球について	25	カスタマイズについて	94
Siphon Gradation について	26	法人様のお取引について	95
Siphon に関する注意事項	27	会社概要	95
照明器具に関する注意事項	28	品番早見表	96

LED Bulbs



Siphon

口金 E12	32
口金 E14	33
口金 E17	34
口金 E26	42



その他の電球

G9	57
ナツメ球	58
T113	59
i 球	60
美影	61
炎セラピー	62
Leon	63

Equipment



yoi

HANG	66
PILLAR	68
SAARIS	70



muni

Pendant	74
Flat Shade	76
bracket	78
Flat mount	82
Ceiling cover	84



照明器具

ブランブラン フレアー	87
ブランブラン シンプル	88
ブランブラン アンティーク	89
ブランブラン カップ	90
スタンドライト	91
ZeebRo (ジブロ)	91



アクセサリー

シーリングカバー	92
アダプター	92
手元調光器	93

施工事例紹介

OnlyOneの製品施工実績を一部ご紹介いたします。

KAMITOPEN

写真撮影:宮本 啓介



nana's green tea グランフロント大阪店



電球:LDF44D



kissa nanaha



電球:LDF45D



豚のひととき



電球:LDF29D

GRILL & BEER SAIBOKU 川越店

乃村工藝社A.N.D.



BLUE NOTE PLACE

特注照明:大光電機株式会社

電球:LDF104D

株式会社INA新建築研究所



サラダコスモ養老生産センター



特注照明:大光電機株式会社

Nacasa & Partners Inc.



La Boheme

電球:LED40D+フロスト加工オープン

DESIGN STUDIO CROW

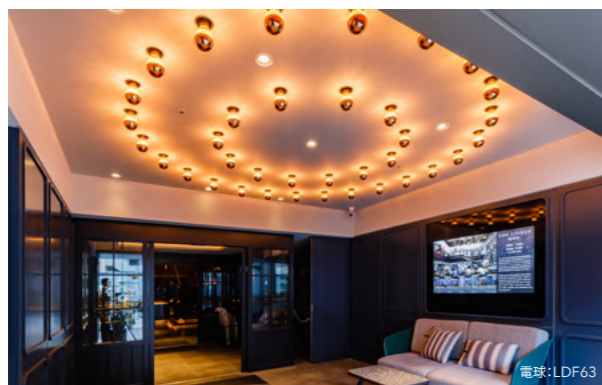

電球:LDF63

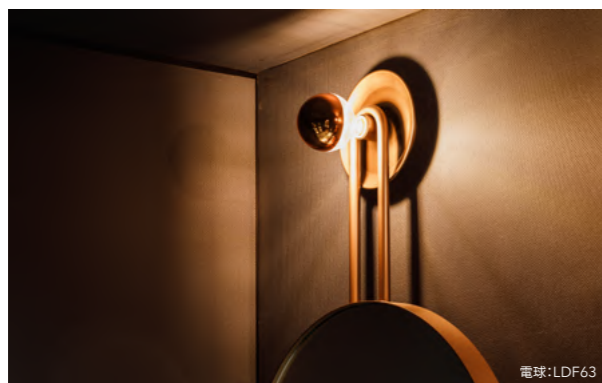

電球:LDF63



電球:LDF30A

THE LIVELY 福岡博多

特注照明:大光電機株式会社

GRJ architects 株式会社



GRJ architects 株式会社 紋屋町オフィス



特注照明:大光電機株式会社

On&Off inc.



「THE STEEL HOUSE Main Dining SQUARE」小倉



インテリアデザイン:Divi-inc
ライティングデザイン:On&Off inc.
カメラマン:STUDIO OVERTURE

TOPICA

andon



電球:LDF105D

DESIGN LABEL INC.



灯具:BLN3 電球:LDF31B

焼肉ぼんが ENOTOKI片瀬海岸



REVO Brewing



BISTRO & GRILL ビストロガブリ 大門



電球:LDF43

DARTS & KARAOKE REGALO

一般住宅



電球:LDF100



電球:LDF001D

T邸



電球:LDF63



M邸

株式会社あかがわ建築設計室

悠遠の家



ATELIER CASA



PHOTOGRAPHY: 佐々木育弥

yasuda-koumuten



内覧会

OnlyOneの内覧会では人気製品や新製品に加え、サンプル段階の製品もご覧いただけます。
各都市にて予約制で開催しておりますので、ご来場を希望される方は弊社ホームページよりお問い合わせください。

東京会場

photo : Takumi Ota



広島会場



New Siphon

新しくなったSiphonの
調光性能を体感してください。



2021年秋～
順次切替中

新しいSiphonについて

従来のSiphonはなめらかな調光を可能にするために、調光器+ルートロン社のインターフェイスを取付けるといった条件が必要でした。このたび、新しい回路を開発したことにより調光器単体でのなめらかな調光が可能となりました。他にも電圧変動によるちらつきの軽減、適合調光器の拡充、明るさの向上なども実現することができました。新しいSiphonの詳細は22-23ページをご覧ください。

切替状況

従来品の在庫がなくなり次第、新しいSiphonへの切替えを進めています。本カタログに掲載している製品は2025年3月時点の想定です。最新のSiphon製品ラインナップは、下記Webページにてご確認ください。



最新のSiphon製品ラインナップ

Siphon 製品一覧

https://www.only-1-led.com/siphon/product_list.php

従来品との見分け方

	従来品	新しいSiphon
品番	LDF00	LDF00D 末尾にDがついています。
印字されるロゴ	 正面：SiphonとOnlyoneのロゴ 背面：BeatsonicのロゴとPSEマーク	 正面：Siphonのロゴ 背面：印字なし ※OnlyoneのロゴとPSEマークは口金に刻印

新しいSiphonの特徴

POINT 1 | 調光器単体での調光が可能

今までは調光をしたい場合、調光器(位相制御式)+低負荷容量インターフェースが必要でした。
新しいSiphonは、低負荷容量インターフェースを必要とせず、調光器単体でのなめらかな調光を実現することが可能となりました。
※製品の個体差によって点灯時のタイミングにズレが生じる場合がございます。
※動作が安定しない場合、調光のボリュームを変更して動作に支障のない範囲でご使用ください。
※0~100%の調光を保証するものではありません。

例:ホテルの客室内案件

今までは電球数個のために、ホテルの客室すべてに25,000円(メーカー希望価格)の低負荷容量インターフェースが必要でした。



部屋数×最低25,000円…
予算がオーバーしてしまうかもしれない。



新しいSiphonでは、
低負荷容量インターフェースが不要になりましたので
コストを抑えることができます。

Siphonシリーズは0~100%のなめらかな調光が特徴ですが、低負荷容量インターフェースとの同時使用が条件でした。そのため、特に小規模な使い方をする場合において、コストなどがネックとなっていました。新しいSiphonでは調光機能をゼロから見直し、低負荷容量インターフェース無しでも働く調光機能を実現しました。

それによって、壁もスッキリとします。

以前は調光器1つに対して低負荷容量インターフェースが1つ必要でしたが、新しいSiphonでは不要なので、壁の美観もよくなります。



POINT 2 | 電圧変動によるチラつきの軽減機能

送電される電圧が一定ではないという使用環境での挙動に対して、電球側で電圧の安定化をおこなうことで、電圧変動による明るさの変化(チラつき)を抑えることに成功しました。



電化製品を使ったりするとチラついてしまう…
どうにかならないかな？



新しいSiphonでは、
電圧変動による明るさの変化(チラつき)を
抑えることに成功しました！

Siphonのモデルチェンジにあたって、いわゆる"チラつき"や"ゆらぎ"を軽減することを realizしました。電気回路内に照明以外の機器があるとその機器の動作によって電圧変動が起こり、明るさが変動することがありましたが、新モデルではそれを大きく軽減しています。



POINT 3 | 適合する調光器の拡充



いつも使っているメーカーの調光器と
Siphonの相性があまり良くない…

新しいSiphonでは調光回路を見直し、
適合する調光器を拡充しました！

今まで動作不安定などで電球との相性がわかった調光器も適合可能となりました。
詳しくは弊社HPをご確認ください。



法人様ページTOP



色温度の違いやガラスの特徴

色温度一覧

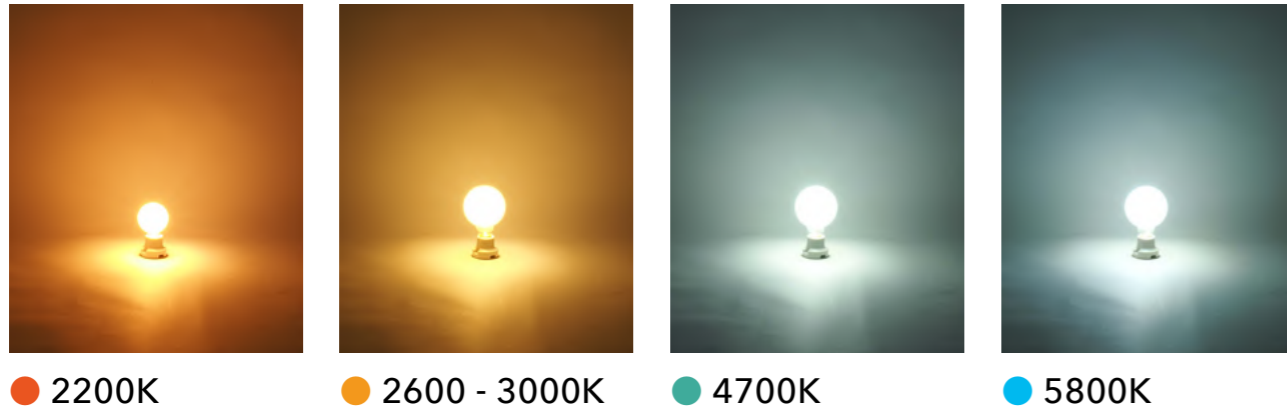

クリア/フロスト/ホワイト



ブラッククリア



ミラー+クリア/ミラー+フロスト



点光源の電球について

フィラメントを縦にまっすぐ配置しているモデルに対し、点光源タイプは短いフィラメントを採用。それを斜めに配置することによって点灯する部分が小さくなり、電球の中心部から1つの点のような光り方になります。白熱電球のような昔ながらの点光源の光り方を再現しました。

フィラメントの配置によって変わる光源の範囲



Siphon Gradationについて

調光時の色温度変化

白熱電球の自然で美しい調光をLED電球で再現。
調光に連動して色温度も変化することにより、シーンによって自由自在に灯りをコントロールすることができます。
また、消灯時にもSiphonらしいすっきりとしたデザインに仕上げました。



白熱電球の自然で美しい調光をLED電球で再現

調光器のつまみが0%に近い時はロウソクの火のような色、100%に近い時は電球色と、調光に応じて色温度が変化します。

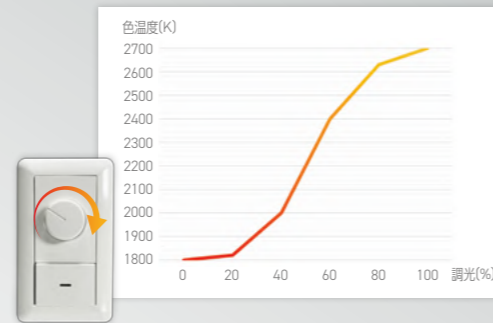

ひとつの電球で多くのシーンを演出



ラインナップ

— G50 —
Ball50
ボール50



E17
LDF402D
>>39ページ

— A60 —
The Bulb
ザ・バルブ



E26
LDF401D
>>53ページ

Siphonに関する注意事項

使用できない機器

以下の器具には使用しないでください。



断熱材施工器具



水銀灯などのHIDランプ器具



誘導灯・非常用照明器具

●空気容量が2リットル以下の密閉型器具 ●人感スイッチなどの自動点滅装置や遅れ停止スイッチ器具、ホタルスイッチ機能のついた器具など ●リモコンの付いた照明器具や回路 ※このほか、使用器具の種類によって寸法的、熱的、その他の状況により使用できない場合があります。

調光器対応電球の注意事項

- ・調光時にちらつきが発生するときは、ちらつきが発生しない位置に調光器のつまみを操作し使用してください。
- ・電源の変動やひずみ、その他の外部影響(ドライヤー、掃除機、電子レンジなど)によりちらつきや光の揺らぎ、立ち消えが発生することがあります。
- ・調光器の種類によっては、ちらつくことがあります。
- ・調光器やランプからわずかに音がすることがありますが、異常ではありません。
- ・調光したときの明るさや電力の変化は白熱電球とは異なります。
- ・調光器のつまみを絞って消灯させても電力は消費します。長時間消灯する場合は、電源スイッチを切ることをお勧めします。

調光注意事項(従来品)

なめらかな調光をさせる場合は、対応調光器の他にLUTRON社製低容量負荷インターフェース[LUT-LBX-JA-WH]を必ずご使用ください。使用しない場合は、なめらかな調光を保証できません。
※ファースト・デザイン・システム社製、大光電機社製の対応調光器を使用する場合は、単体でご使用ください。



調光に関する最新情報

ご使用上の注意(新しいSiphon) ※従来品の注意事項は各製品パッケージに記載しています。ご使用前にご確認ください。

【共通】 ●口金を強く締めすぎないでください。(破損の原因) ●定格寿命は全光束(明るさ)が定格の70%となるまでの時間です。●定格寿命は明るさの経年劣化を示す平均値であり、製品寿命の保証ではありません。●電圧変動によりちらつきがあります。ランプ自体の故障ではありません。●本製品は、瞬停があった場合一瞬消灯します。異常ではありません。●ガラスグローブは製造上、キズや厚さの不均一などが生じますが品質に問題はありません。●水洗いや分解、改造は絶対にしないでください。LED素子などは交換できません。●ラジオやテレビなどの音響および映像機器の近くで点灯すると、雑音が入ることがあります。(雑音が入る時は、ランプから1m以上離してご使用ください。) ●赤外線リモコンを採用した機器(テレビやエアコンなど)の近くで点灯すると、リモコンが誤作動することがあります。●屋外で使用する場合は、防湿防雨型の灯具をお使いください。●外観などの仕様は、予告なく変更することがあります。●ランプの周囲温度が5~40℃の範囲で使用してください。●交流100V、周波数50/60Hz以外の電源では使用しないでください。●LED素子にはバラツキがあるため、同じ品番の製品でも色色、明るさが異なることがあります。●雷サージ対策プレーカー(バリスタ付プレーカー)を通った配線にてご使用ください。(雷の高電圧サージによる短寿命の原因) ●実際の製品と表記の数値は誤差がある場合があります。

【ガラス部分に着色がされている製品】 ●ブラッククリアやアンバー(ゴールドクリアガラス)のようにガラス部分に着色がされている製品は、見た目の色温度が表記と異なります。

【ミラー電球】 ●ミラー電球では、ガラスの塗装やメッキには多少の個体差が生じることがあり、同じ型番の製品でも色の濃淡などがわずかに異なる場合があります。●ミラー電球はガラスの表面は塗装されているため、重曹、クエン酸、テープ、薬品類でのお手入れはおやめください。変色、塗装の劣化、剥離の原因となります。

照明器具に関する注意事項

- ・照明器具はすべてLED電球専用、屋内専用です。
- ・天井器具がしっかり取付いているか確認してご使用ください。落下の原因になります。
- ・ソケットは落下させたり、固いものにぶつけないでください。破損の原因になります。
- ・ソケットの磁器は衝撃で割れたり、欠けたりすることがありますので取扱いには十分ご注意ください。
- ・LED電球をソケットにしっかりと取付けてご使用ください。
- ・直射日光、高温の場所でのご使用は避けてください。変色、破損する恐れがあります。
- ・掃除などでシンナーやベンジンなど揮発性の高い液体など絶対に使用しないでください。塗装が剥げたり、変質の原因となります。
- ・異常のある時は、速やかに電源をお切りになり、ただちに使用を中止してください。
- ・製品の不当な取扱による不具合、または不当な取扱によって生じた損害につきましては、当社はその責任を負いかねますので、ご使用の際はあらかじめご了承ください。

安全に関する注意事項・ご使用上の注意事項は、弊社ホームページの各製品ページにて取扱説明書をダウンロードしてご確認ください。

製品をご購入前に

- ・外観などの仕様は、予告なく変更することがあります。
- ・お客様都合による返品・交換はお受けいたしかねます。ご了承ください。
- ・過電圧や電圧変動などの外部的要因による破損・不具合に関しましては補償いたしかねます。
- ・本カタログの掲載製品の価格には配送料、設置調整費、工事費、使用済み製品の引き取り費等は含まれておりません。
- ・製品の色調は印刷のため実物とは異なる場合もありますので、あらかじめご注意ください。
- ・このカタログの内容は、2025年3月現在のものです。
- ・掲載されている商標・ロゴ・商号等に関する権利は、弊社又は個々の権利所有者に帰属します。詳しくは弊社ホームページをご参照ください。

保証について

[Siphon新保証制度について]

株式会社ビートソニックは、弊社のフィラメントLED電球「Siphon」シリーズをより安心して購入・使用できるように、2018年11月14日より保証期間を1年から3年に延長します。過去に購入されたSiphonシリーズも、購入した際のレシートや販売証明などで3年以上と確認できれば、保証の対象となります。故障したSiphonの交換は、株式会社ビートソニックや、購入した販売店にて受け付けします。その他製品に関しましては従来通り1年保証となります。



保証の詳細内容

[保証内容]

通常のご使用において保証期間内に不具合が発生した場合、無料にて修理対応いたします。

※LED電球や照明灯具の取付け取替えなどの交換費用は含みません。

※LED電球など、修理できない場合は代替品と交換となります。

※生産終了製品は、後継機種または同等の製品を代替品とします。

※外観及び性能が、弊社基準内の品質のものは、保証の対象外となります。

※使用上の誤り、お客様で加工や修理、お客様が破損や汚損、落雷や自然災害などは、保証の対象外となります。

※施工上の不備に起因する故障や不具合は、保証の対象外となります。

※日本国内での販売製品のみ。

このカタログの使い方

共通の仕様

製品名

E26

Edison
エジソン

新製品アイコン

品番

シリーズ名

ブラッククリア

品番	価格 (税込)	価格 (税抜)	色温度 (K)	白熱電球 W相当	全光束 (lm)	定格消費電力 (W)	定格入力電流 (A)	演色性 (Ra)	調光性能
NEW ● LDF127D	¥7,700	¥7,000	● 2700	50W相当	640	6	0.08	88	○
● LDF30D	¥7,700	¥7,000	● 2200	35W相当	450	6	0.08	88	○
● LDF101D	¥7,700	¥7,000	● 2200	25W相当	270	4	0.05	88	○
● LDF95D*	¥7,700	¥7,000	● 2200	20W相当	200	6	0.08	88	○

※ブラッククリアガラスの製品の詳細は226ページにてご確認ください。

品番ごとの仕様

品番ごとの点灯イメージ

調光性能について

- …… 調光器単体でのスムーズな調光が可能。
- △ …… 調光するためには、調光器(位相制御式)と低負荷容量インターフェイスが必要。
- × …… 調光不可。

各製品の詳細や保証については、21～28ページをご参照ください。製品仕様表に記載された調光性能の記号については、29ページをご参照ください。

製品カテゴリから製品を探す

口金サイズから電球を探す

Webサイトでの製品の探し方

Webサイトでは製品写真やスペックだけでなく、仕様図や配光データなど詳しい製品情報をご覧いただくことができます。
また、口金やガラス形状、ガラスカラーなど多様な条件からSiphonをお探しいただけます。ぜひご活用ください。



OnlyOne トップページ
OnlyOne LED
https://www.only-1-led.com/

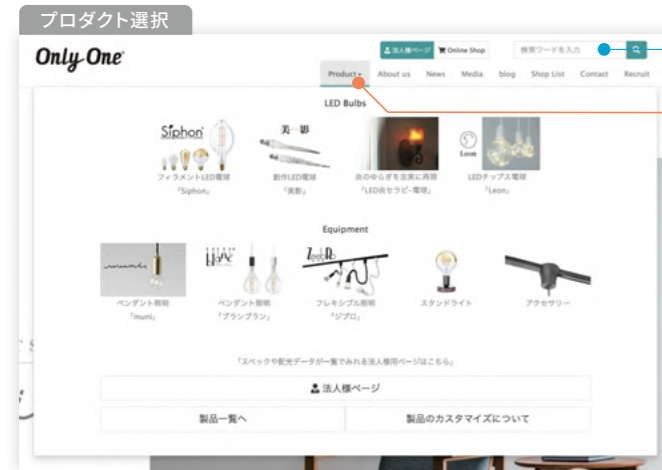

品番や製品名で検索

Product

ページ上部メニューより「Product」をクリックすると、プロダクト一覧が表示されます。
製品ブランド名/カテゴリをお選びください。



ラインナップ

Siphon製品一覧をご覧いただく場合は、Siphonトップページのメニュー「ラインナップ」をクリックしてください。



条件を選択して検索

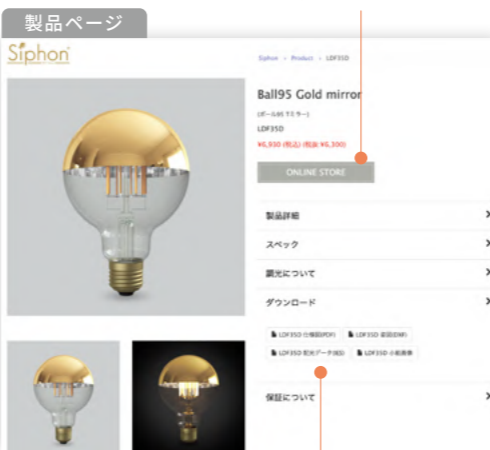

オンラインストアページ

詳しい製品情報
配光データ・小組画像などをダウンロード

Siphon
サイフォン

- 口金E12 32
- 口金E14 33
- 口金E17 34
- 口金E26 42

E12

Chandelier / T25

シャンデリア / T25

定格電圧: AC100V
周波数: 50/60Hz共用
定格寿命: 15000h

- ① ②
外径: 32mm
全長: 95mm
質量: 15g
- ③
外径: 25mm
全長: 90mm
質量: 13g



① LDF93D / ② LDF94D



③ LDF84D

T25
スペース球

品番	価格 (税込)	価格 (税抜)	色温度 (K)	白熱電球 W相当	全光束 (lm)	定格消費 電力 (W)	定格入力 電流 (A)	演色性 (Ra)	調光性能
① LDF93D	¥4,400	¥4,000	● 2200	35W相当	300	3	0.04	88	○
② LDF94D	¥4,400	¥4,000	● 2700	40W相当	400	3	0.04	88	○
③ LDF84D	¥4,400	¥4,000	● 2200	30W相当	220	2.5	0.03	88	○

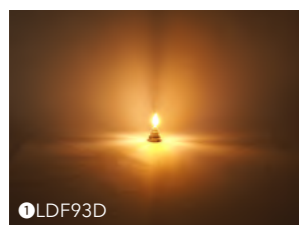

① LDF93D

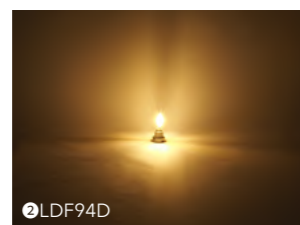

② LDF94D

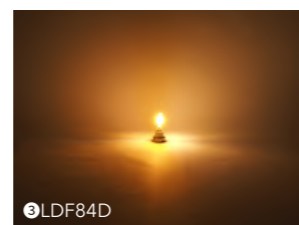

③ LDF84D

E14

ref50 / ST28

レフ50 / ST28

定格電圧: AC100V
周波数: 50/60Hz共用
定格寿命: 15000h

- ①
外径: 50mm
全長: 70mm
質量: 20g
- ②
外径: 28mm
全長: 64mm
質量: 9g



① LDF002D



② LDF77D

ST28
サイン球

品番	価格 (税込)	価格 (税抜)	色温度 (K)	白熱電球 W相当	全光束 (lm)	定格消費 電力 (W)	定格入力 電流 (A)	演色性 (Ra)	調光性能
① LDF002D	¥4,950	¥4,500	● 2800	35W相当	270	2.5	0.03	80	○
② LDF77D	¥3,850	¥3,500	● 2200	25W相当	170	2.5	0.03	88	○

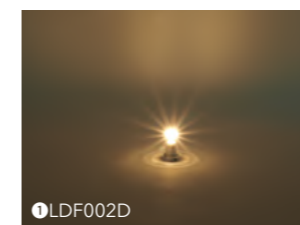

① LDF002D

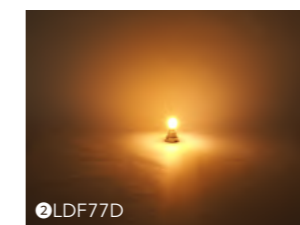

② LDF77D

E17

Chandelier

シャンデリア

定格電圧: AC100V
周波数: 50/60Hz共用
定格寿命: 15000h

- ① ②
外径: 32mm
全長: 90mm
質量: 15g
- ③
外径: 35mm
全長: 95mm
質量: 15g



① LDF28D / ② LDF48D ③ LDF005-C

品番	価格 (税込)	価格 (税抜)	色温度 (K)	白熱電球 W相当	全光束 (lm)	定格消費 電力 (W)	定格入力 電流 (A)	演色性 (Ra)	調光性能
① LDF28D	¥4,400	¥4,000	● 2200	35W相当	300	3	0.04	88	○
② LDF48D	¥4,400	¥4,000	● 2700	40W相当	400	3	0.04	88	○
③ LDF005-C ^{※1}	¥3,520	¥3,200	● 2200	15W相当	130	2	0.02	80	△ ^{※2}

※1 在庫限りの販売となります。

※2 「調光性能△」について: 調光するためには、調光器(位相制御式)と低負荷容量インターフェイスが必要です。



E17

ref50

レフ50

定格電圧: AC100V
周波数: 50/60Hz共用
定格寿命: 15000h
外径: 50mm
全長: 65mm
質量: 20g



① LDF65 / ② LDF66

品番	価格 (税込)	価格 (税抜)	色温度 (K)	白熱電球 W相当	全光束 (lm)	定格消費 電力 (W)	定格入力 電流 (A)	演色性 (Ra)	調光性能
① LDF65 ^{※1}	¥3,630	¥3,300	● 2800	30W相当	320	3.5	0.05	80	△ ^{※2}
② LDF66 ^{※1}	¥3,630	¥3,300	● 4700	30W相当	320	3.5	0.05	82	△ ^{※2}

※1 在庫限りの販売となります。

※2 「調光性能△」について: 調光するためには、調光器(位相制御式)と低負荷容量インターフェイスが必要です。



E17

E17

Others / T型

小型電球 / T型

定格電圧: AC100V
(●AC100-240V)
周波数: 50/60Hz共用
定格寿命: 15000h

①
外径: 35mm
全長: 67mm
質量: 13g



① LDF85

※調光不可
PS35
ミニクリプトン球



② LDF103D



③ LDF52

※調光不可
Universa
T22
ナツメ球



④ LDF123D

②
外径: 54mm
全長: 77mm
質量: 15g

③
外径: 22mm
全長: 53mm
質量: 8g

④
外径: 32mm
全長: 185mm
質量: 40g

品番	価格 (税込)	価格 (税抜)	色温度 (K)	白熱電球 W相当	全光束 (lm)	定格消費 電力 (W)	定格入力 電流 (A)	演色性 (Ra)	調光性能
① LDF85*	¥2,970	¥2,700	● 2600	30W相当	280	4	0.04	92	×
② LDF103D	¥4,950	¥4,500	● 2700	40W相当	325	3	0.04	88	○
③ LDF52*	¥990	¥900	● 2700	表記なし	70	0.5~0.9	0.015	82	×
④ LDF123D	¥9,350	¥8,500	● 2200	25W相当	230	3	0.04	88	○

※在庫限りの販売となります。

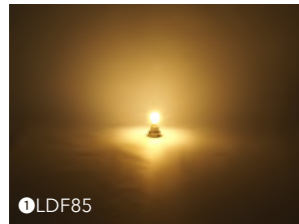

① LDF85



② LDF103D

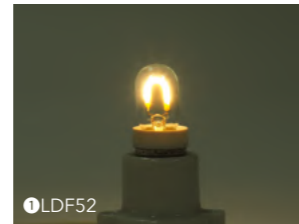

③ LDF52

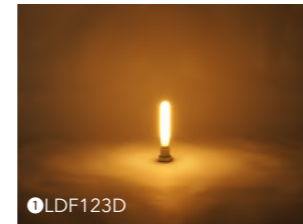

④ LDF123D

E17

Edison

エジソン

定格電圧: AC100V
周波数: 50/60Hz共用
定格寿命: 15000h
外径: 45mm
全長: 92mm
質量: 15g



① LDF115D



② LDF116D

ブラッククリア

品番	価格 (税込)	価格 (税抜)	色温度 (K)	白熱電球 W相当	全光束 (lm)	定格消費 電力 (W)	定格入力 電流 (A)	演色性 (Ra)	調光性能
① LDF115D	¥5,500	¥5,000	● 2200	35W相当	300	3	0.04	88	○
② LDF116D*	¥5,500	¥5,000	● 2200	30W相当	220	3	0.04	88	○

※ブラッククリアガラスの製品の詳細は24ページにてご確認ください。

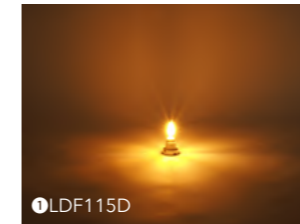

① LDF115D

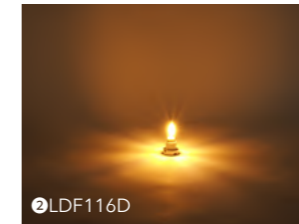

② LDF116D

E17

E17

定格電圧: AC100V
周波数: 50/60Hz共用
定格寿命: 15000h
外径: 35mm
全長: 60mm
質量: 15g

・ G35 ・
Ball35
ボール35



① LDF33D / ② LDF004D ③ LDF57D / ④ LDF58D ⑤ LDF68D

品番	価格 (税込)	価格 (税抜)	色温度 (K)	白熱電球 W相当	全光束 (lm)	定格消費電力 (W)	定格入力電流 (A)	演色性 (Ra)	調光性能
① LDF33D	¥4,400	¥4,000	● 2200	35W相当	270	2.5	0.03	88	○
② LDF004D	¥4,400	¥4,000	● 2700	35W相当	300	2.5	0.03	88	○
③ LDF57D	¥4,950	¥4,500	● 2200	25W相当	200	2.5	0.03	88	○
④ LDF58D	¥4,950	¥4,500	● 2700	35W相当	300	2.5	0.03	88	○
⑤ LDF68D	¥4,950	¥4,500	● 2700	35W相当	300	2.5	0.03	88	○



E17

定格電圧: AC100V
周波数: 50/60Hz共用
定格寿命: 15000h
外径: 50mm
全長: 75mm
質量: 15g

・ G50 ・
Ball50
ボール50



① LDF42D / ② LDF43D ③ LDF59D / ④ LDF60D ⑤ LDF83A / ⑥ LDF83D ⑦ LDF69D ⑧ LDF402D

品番	価格 (税込)	価格 (税抜)	色温度 (K)	白熱電球 W相当	全光束 (lm)	定格消費電力 (W)	定格入力電流 (A)	演色性 (Ra)	調光性能
① LDF42D	¥4,400	¥4,000	● 2200	35W相当	270	2.5	0.03	88	○
② LDF43D	¥4,400	¥4,000	● 2700	35W相当	300	2.5	0.03	88	○
③ LDF59D	¥4,950	¥4,500	● 2200	25W相当	200	2.5	0.03	88	○
④ LDF60D	¥4,950	¥4,500	● 2700	35W相当	300	2.5	0.03	88	○
⑤ LDF83A ^{※1}	¥3,960	¥3,600	● 2200	15W相当	150	3	0.03	88	△ ^{※3}
⑥ LDF83D ^{※1}	¥4,950	¥4,500	● 2200	30W相当	250	2.5	0.03	88	○
⑦ LDF69D	¥4,950	¥4,500	● 2700	30W相当	220	2.5	0.03	88	○
⑧ LDF402D ^{※2}	¥7,150	¥6,500	● 1800-2700	35W相当	270	2.5	0.03	88	○

※1 LDF83Aは在庫限りで販売終了となります。販売終了後に後継機としてLDF83Dを発売いたします。
※2 調光に連動して色温度も変化する電球です。製品の詳細は26ページにてご確認ください。
※3 「調光性能△」については、調光するためには、調光器(位相制御式)と低負荷容量インターフェイスが必要です。

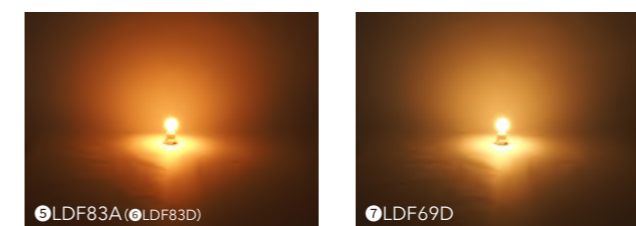

E17

・G50・
Ball50
ボール50

定格電圧: AC100V
周波数: 50/60Hz共用
定格寿命: 15000h
外径: 50mm
全長: 75mm
質量: 15g



1 LDF92D

2 LDF71D

3 LDF128D



4 LDF129D

5 LDF130D

品番	価格 (税込)	価格 (税抜)	色温度 (K)	白熱電球 W相当	全光束 (lm)	定格消費電力 (W)	定格入力電流 (A)	演色性 (Ra)	調光性能
1 LDF92D	¥5,500	¥5,000	● 2700	40W相当	325	3	0.04	88	○
2 LDF71D	¥5,500	¥5,000	● 2700	40W相当	325	3	0.04	88	○
NEW 3 LDF128D	¥5,500	¥5,000	● 2700	40W相当	325	3	0.04	88	○
NEW 4 LDF129D	¥5,500	¥5,000	● 2700	35W相当	270	3	0.04	88	○
NEW 5 LDF130D	¥5,500	¥5,000	● 2700	35W相当	270	3	0.04	88	○

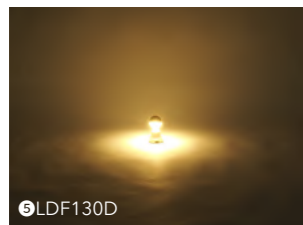

天井や壁に反射させた場合の光の広がり方・影の落ち方などは25ページをご覧ください。

E17

・G70・
Ball70
ボール70

定格電圧: AC100V
周波数: 50/60Hz共用
定格寿命: 15000h
外径: 70mm
全長: 95mm
質量: 30g



点光源

1 LDF117D / 2 LDF118D

品番	価格 (税込)	価格 (税抜)	色温度 (K)	白熱電球 W相当	全光束 (lm)	定格消費電力 (W)	定格入力電流 (A)	演色性 (Ra)	調光性能
1 LDF117D*	¥6,600	¥6,000	● 2200	30W相当	300	2.5	0.03	88	○
2 LDF118D*	¥6,600	¥6,000	● 2700	35W相当	320	2.5	0.03	88	○

*点光源タイプの製品の詳細は25ページにてご確認ください。

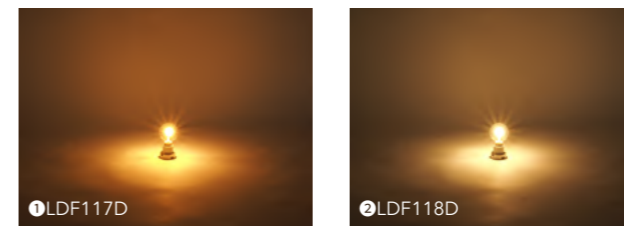

1 LDF117D

2 LDF118D

E26

Chandelier

シャンデリア

定格電圧: AC100V
周波数: 50/60Hz共用
定格寿命: 15000h
外径: 35mm
全長: 90mm
質量: 20g



① LDF121D / ② LDF122D

品番	価格 (税込)	価格 (税抜)	色温度 (K)	白熱電球 W相当	全光束 (lm)	定格消費 電力 (W)	定格入力 電流 (A)	演色性 (Ra)	調光性能
① LDF121D	¥4,400	¥4,000	● 2200	35W相当	300	3	0.04	88	○
② LDF122D	¥4,400	¥4,000	● 2700	40W相当	400	3	0.04	88	○

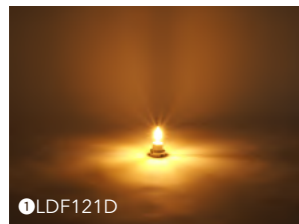

① LDF121D

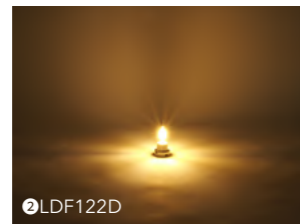

② LDF122D

E26

Edison

エジソン

定格電圧: AC100V
周波数: 50/60Hz共用
定格寿命: 15000h
外径: 65mm
全長: 145mm
質量: 55g



① LDF127D



② LDF30D



③ LDF101D



④ LDF95D

品番	価格 (税込)	価格 (税抜)	色温度 (K)	白熱電球 W相当	全光束 (lm)	定格消費 電力 (W)	定格入力 電流 (A)	演色性 (Ra)	調光性能
NEW ① LDF127D	¥7,700	¥7,000	● 2700	50W相当	640	6	0.08	88	○
② LDF30D	¥7,700	¥7,000	● 2200	35W相当	450	6	0.08	88	○
③ LDF101D	¥7,700	¥7,000	● 2200	25W相当	270	4	0.05	88	○
④ LDF95D*	¥7,700	¥7,000	● 2200	20W相当	200	6	0.08	88	○

*ブラッククリアガラスの製品の詳細は24ページにてご確認ください。

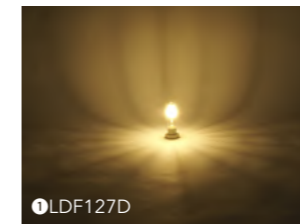

① LDF127D

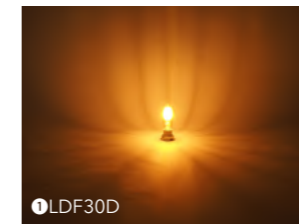

② LDF30D



③ LDF101D

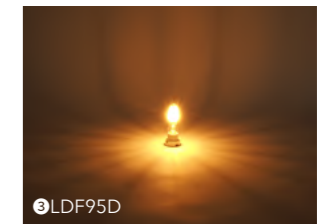

④ LDF95D

E26

・ G50 ・
Ball50
ボール50

定格電圧: AC100V
周波数: 50/60Hz共用
定格寿命: 15000h
外径: 50mm
全長: 75mm
質量: 25g



① LDF113D / ② LDF114D ③ LDF79D / ④ LDF78D

品番	価格 (税込)	価格 (税抜)	色温度 (K)	白熱電球 W相当	全光束 (lm)	定格消費 電力 (W)	定格入力 電流 (A)	演色性 (Ra)	調光性能
① LDF113D	¥4,400	¥4,000	● 2200	35W相当	300	3.5	0.04	88	○
② LDF114D	¥4,400	¥4,000	● 2700	40W相当	400	3.5	0.04	88	○
③ LDF79D	¥4,950	¥4,500	● 2200	35W相当	270	3.5	0.04	88	○
④ LDF78D	¥4,950	¥4,500	● 2700	40W相当	325	3.5	0.04	88	○

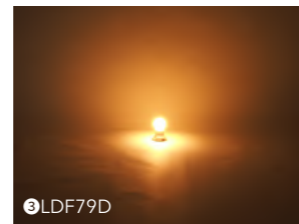
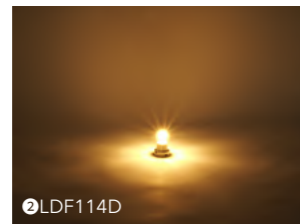
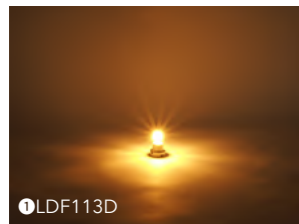

E26

・ G70 ・
Ball70
ボール70

定格電圧: AC100V
周波数: 50/60Hz共用
定格寿命: 15000h
外径: 70mm
全長: 100mm
質量: 30g



① LDF86D ③ LDF119D ⑤ LDF88D ⑦ LDF90D
② LDF87D ④ LDF120D ⑥ LDF89D ⑧ LDF91D

品番	価格 (税込)	価格 (税抜)	色温度 (K)	白熱電球 W相当	全光束 (lm)	定格消費 電力 (W)	定格入力 電流 (A)	演色性 (Ra)	調光性能
① LDF86D	¥6,600	¥6,000	● 2200	50W相当	550	6	0.08	88	○
② LDF87D	¥6,600	¥6,000	● 2700	55W相当	650	6	0.08	88	○
③ LDF119D [*]	¥6,600	¥6,000	● 2200	35W相当	350	3.5	0.04	88	○
④ LDF120D [*]	¥6,600	¥6,000	● 2700	40W相当	400	3.5	0.04	88	○
⑤ LDF88D	¥7,150	¥6,500	● 2200	45W相当	500	6	0.08	88	○
⑥ LDF89D	¥7,150	¥6,500	● 2700	55W相当	600	6	0.08	88	○
⑦ LDF90D	¥7,150	¥6,500	● 2200	45W相当	460	6	0.08	88	○
⑧ LDF91D	¥7,150	¥6,500	● 2700	50W相当	560	6	0.08	88	○

^{*}点光源タイプの製品の詳細は25ページにてご確認ください。

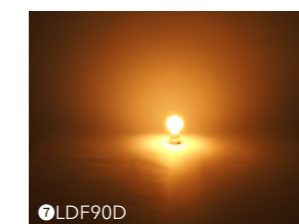
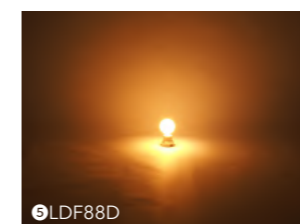
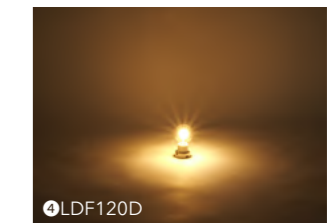
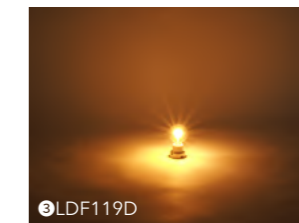
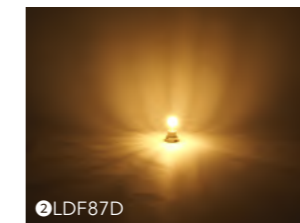
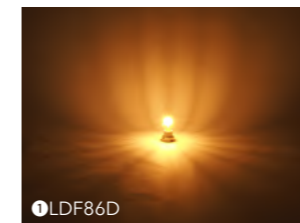

E26

E26

・ G70 ・

Ball70

ボール70

定格電圧: AC100V
周波数: 50/60Hz共用
定格寿命: 15000h
外径: 70mm
全長: 100mm
質量: 30g



① LDF105D ② LDF106D

品番	価格 (税込)	価格 (税抜)	色温度 (K)	白熱電球 W相当	全光束 (lm)	定格消費電力 (W)	定格入力電流 (A)	演色性 (Ra)	調光性能
① LDF105D*	¥7,700	¥7,000	● 2700	45W相当	460	6	0.08	88	○
② LDF106D*	¥7,700	¥7,000	● 2700	45W相当	460	6	0.08	88	○

*LDF105D, LDF106Dの電球上部はマット、下部はフロストガラスを使用しております。

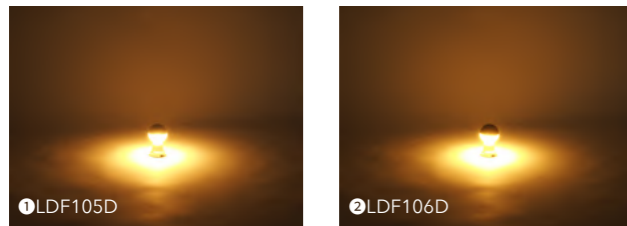

① LDF105D ② LDF106D

天井や壁に反射させた場合の光の広がり方・影の落ち方などは25ページをご覧ください。

E26

・ G95 ・

Ball95

ボール95

定格電圧: AC100V
周波数: 50/60Hz共用
定格寿命: 15000h
外径: 95mm
全長: 140mm
質量: 60g



① LDF31D / ② LDF45D ③ LDF111D / ④ LDF112D ⑤ LDF102D

品番	価格 (税込)	価格 (税抜)	色温度 (K)	白熱電球 W相当	全光束 (lm)	定格消費電力 (W)	定格入力電流 (A)	演色性 (Ra)	調光性能
① LDF31D	¥7,700	¥7,000	● 2200	50W相当	500	6	0.08	88	○
② LDF45D	¥7,700	¥7,000	● 2700	60W相当	700	6	0.08	88	○
③ LDF111D*	¥7,700	¥7,000	● 2200	35W相当	350	3.5	0.04	88	○
④ LDF112D*	¥7,700	¥7,000	● 2700	40W相当	400	3.5	0.04	88	○
⑤ LDF102D	¥7,700	¥7,000	● 2200	25W相当	270	4	0.05	88	○

*点光源タイプの製品の詳細は25ページにてご確認ください。

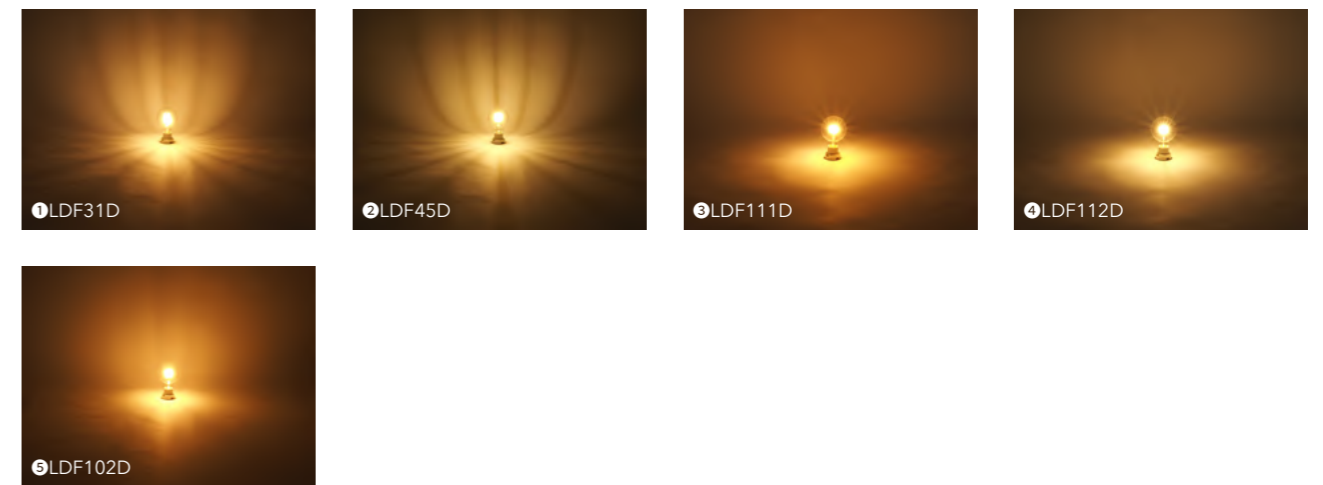

① LDF31D ② LDF45D ③ LDF111D ④ LDF112D

⑤ LDF102D

E26

E26

定格電圧: AC100V
周波数: 50/60Hz共用
定格寿命: 15000h
外径: 95mm
全長: 140mm
質量: 60g

・G95・
Ball95
ボール95



① LDF108D



② LDF74D / ③ LDF76



④ LDF72D

品番	価格 (税込)	価格 (税抜)	色温度 (K)	白熱電球 W相当	全光束 (lm)	定格消費 電力 (W)	定格入力 電流 (A)	演色性 (Ra)	調光性能
① LDF108D	¥8,800	¥8,000	● 2200	45W相当	500	6	0.08	88	○
② LDF74D	¥8,250	¥7,500	● 2700	55W相当	600	6	0.08	88	○
③ LDF76 ^{※1}	¥6,380	¥5,800	● 5800	50W相当	600	7	0.09	88	△ ^{※2}
④ LDF72D	¥8,250	¥7,500	● 2700	55W相当	600	6	0.08	88	○

※1 在庫限りの販売となります。

※2 「調光性能△」について: 調光するためには、調光器 (位相制御式) と低負荷容量インターフェイスが必要です。

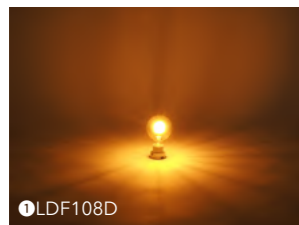

① LDF108D

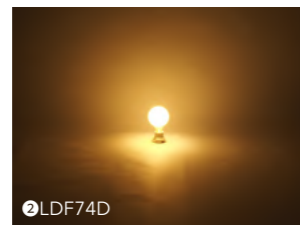

② LDF74D

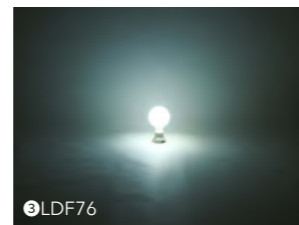

③ LDF76

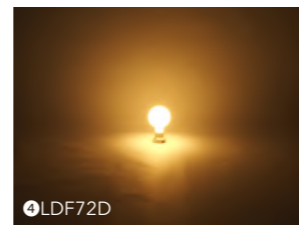

④ LDF72D

E26

定格電圧: AC100V
周波数: 50/60Hz共用
定格寿命: 15000h
外径: 95mm
全長: 140mm
質量: 60g

・G95・
Ball95
ボール95



① LDF35D / ② LDF37D



③ LDF34D / ④ LDF36D



⑤ LDF63D / ⑥ LDF64D

品番	価格 (税込)	価格 (税抜)	色温度 (K)	白熱電球 W相当	全光束 (lm)	定格消費 電力 (W)	定格入力 電流 (A)	演色性 (Ra)	調光性能
① LDF35D	¥8,800	¥8,000	● 2200	50W相当	500	6	0.08	88	○
② LDF37D	¥8,800	¥8,000	● 2700	55W相当	600	6	0.08	88	○
③ LDF34D	¥8,800	¥8,000	● 2200	50W相当	500	6	0.08	88	○
④ LDF36D	¥8,800	¥8,000	● 2700	55W相当	600	6	0.08	88	○
⑤ LDF63D	¥8,800	¥8,000	● 2200	50W相当	500	6	0.08	88	○
⑥ LDF64D	¥8,800	¥8,000	● 2700	55W相当	600	6	0.08	88	○

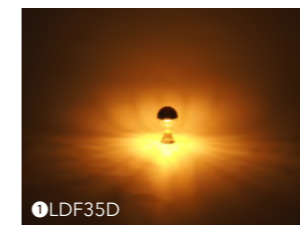

① LDF35D



② LDF37D



③ LDF34D

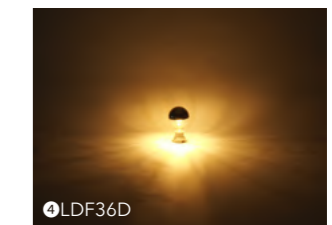

④ LDF36D

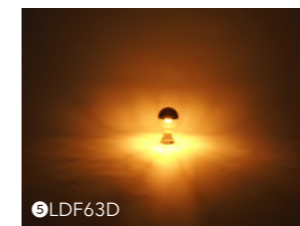

⑤ LDF63D



⑥ LDF64D

天井や壁に反射させた場合の光の広がり方・影の落ち方などは25ページをご覧ください。

E26

・G125・
Ball125
ボール125

定格電圧: AC100V
周波数: 50/60Hz共用
定格寿命: 15000h
外径: 125mm
全長: 175mm
質量: 105g



品番	価格 (税込)	価格 (税抜)	色温度 (K)	白熱電球 W相当	全光束 (lm)	定格消費電力 (W)	定格入力電流 (A)	演色性 (Ra)	調光性能
① LDF32D	¥8,800	¥8,000	● 2200	50W相当	500	6	0.08	88	○
② LDF001D*	¥8,800	¥8,000	● 2200	35W相当	350	3.5	0.04	88	○
③ LDF82D	¥9,350	¥8,500	● 2700	55W相当	650	6	0.08	88	○

*点光源タイプの製品の詳細は25ページにてご確認ください。

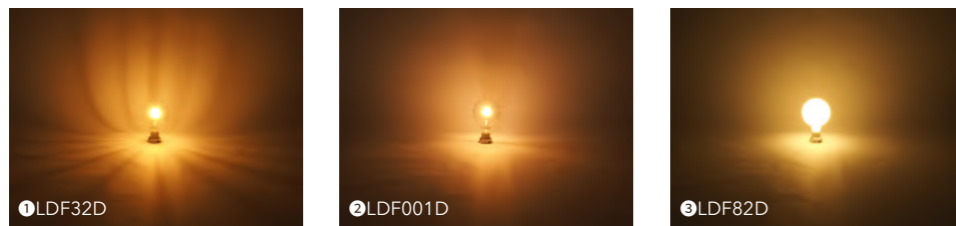

E26

・A60・
Original / The Bulb
オリジナル / ザ・バルブ

定格電圧: AC100V
周波数: 50/60Hz共用
定格寿命: 15000h
①② 外径: 60mm
全長: 110mm
質量: 40g
③~⑥ 外径: 35mm
全長: 95mm
質量: 15g



品番	価格 (税込)	価格 (税抜)	色温度 (K)	白熱電球 W相当	全光束 (lm)	定格消費電力 (W)	定格入力電流 (A)	演色性 (Ra)	調光性能
① LDF29D	¥5,500	¥5,000	● 2200	40W相当	500	6	0.08	88	○
② LDF44D	¥5,500	¥5,000	● 2700	55W相当	700	6	0.08	88	○
NEW ③ LDF126D	¥5,500	¥5,000	● 2700	50W相当	640	6	0.08	88	○
④ LDF109D*	¥5,500	¥5,000	● 2200	30W相当	350	3.5	0.04	88	○
⑤ LDF110D*	¥5,500	¥5,000	● 2700	35W相当	400	3.5	0.04	88	○
⑥ LDF100D	¥5,500	¥5,000	● 2200	30W相当	320	4	0.05	88	○

*点光源タイプの製品の詳細は25ページにてご確認ください。

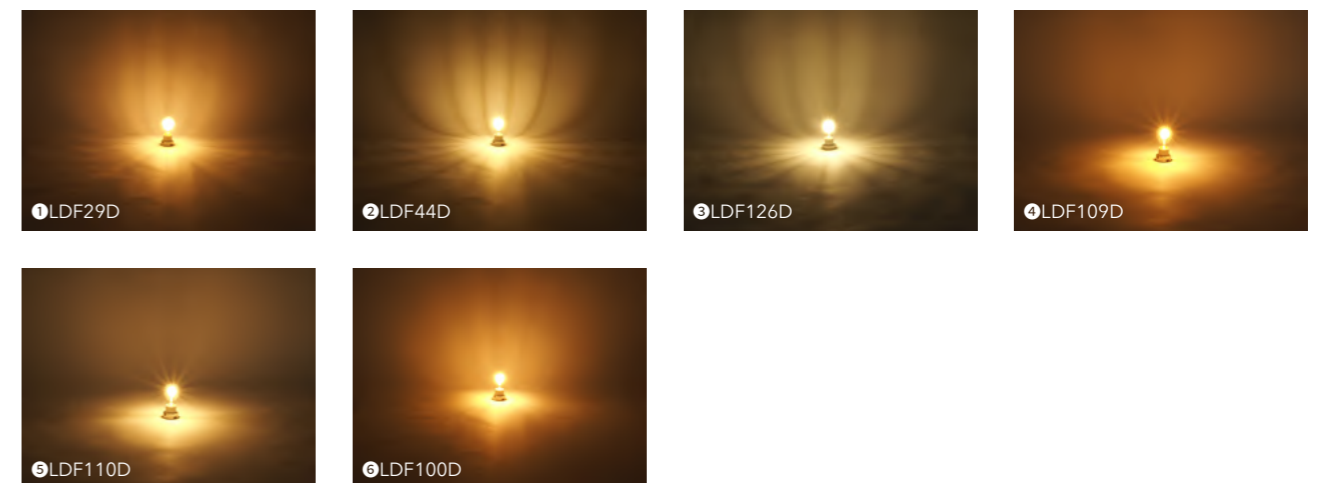

— • A60 • —
Original / The Bulb
オリジナル / ザ・バルブ

E26

定格電圧: AC100V
周波数: 50/60Hz共用
定格寿命: 15000h
外径: 60mm
全長: 105mm
質量: 40g



① LDF107D



② LDF96D

ブラッククリア

品番	価格 (税込)	価格 (税抜)	色温度 (K)	白熱電球 W相当	全光束 (lm)	定格消費電力 (W)	定格入力電流 (A)	演色性 (Ra)	調光性能
① LDF107D	¥6,050	¥5,500	● 2200	35W相当	450	6	0.08	88	○
② LDF96D [※]	¥6,600	¥6,000	● 2200	20W相当	200	6	0.08	88	○

※ブラッククリアガラスの製品の詳細は24ページにてご確認ください。



① LDF107D



② LDF96D

— • A60 • —
The Bulb
ザ・バルブ

E26

定格電圧: AC100V
周波数: 50/60Hz共用
定格寿命: 15000h
外径: 60mm
全長: 105mm
質量: 40g



① LDF53D / ② LDF54D



③ LDF55 / ④ LDF55D
⑤ LDF56D



⑥ LDF401D

Siphon Gradation

品番	価格 (税込)	価格 (税抜)	色温度 (K)	白熱電球 W相当	全光束 (lm)	定格消費電力 (W)	定格入力電流 (A)	演色性 (Ra)	調光性能
① LDF53D	¥6,050	¥5,500	● 2200	35W相当	450	6	0.08	88	○
② LDF54D	¥6,050	¥5,500	● 2700	45W相当	600	6	0.08	88	○
③ LDF55 ^{※1}	¥4,180	¥3,800	● 2200	35W相当	420	6	0.07	88	△ ^{※3}
④ LDF55D ^{※1}	¥6,050	¥5,500	● 2200	35W相当	400	6	0.08	88	○
⑤ LDF56D	¥6,050	¥5,500	● 2700	40W相当	500	6	0.08	88	○
⑥ LDF401D ^{※2}	¥9,900	¥9,000	● 1800-2700	40W相当	500	5.5	0.07	88	○

※1 LDF55は在庫限りで販売終了となります。販売終了後に後継機としてLDF55Dを発売いたします。
※2 調光に連動して色温度も変化する電球です。製品の詳細は26ページにてご確認ください。
※3 「調光性能△」について: 調光するためには、調光器 (位相制御式) と低負荷容量インターフェイスが必要です。

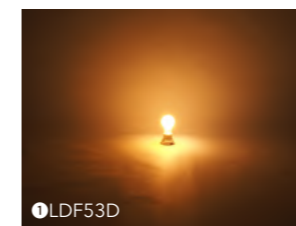

① LDF53D

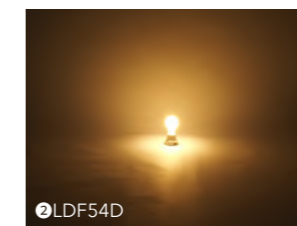

② LDF54D



③ LDF55 (④ LDF55D)



⑤ LDF56D

E26

— • A60 • —

The Bulb

ザ・バルブ

定格電圧: AC100V
周波数: 50/60Hz共用
定格寿命: 15000h
外径: 60mm
全長: 105mm
質量: 40g



① LDF39D / ② LDF41D ③ LDF38D / ④ LDF40D ⑤ LDF61D / ⑥ LDF62D ⑦ LDF80 / ⑧ LDF81

品番	価格 (税込)	価格 (税抜)	色温度 (K)	白熱電球 W相当	全光束 (lm)	定格消費電力 (W)	定格入力電流 (A)	演色性 (Ra)	調光性能
① LDF39D	¥6,600	¥6,000	● 2200	40W相当	500	6	0.08	88	○
② LDF41D	¥6,600	¥6,000	● 2700	45W相当	600	6	0.08	88	○
③ LDF38D	¥6,600	¥6,000	● 2200	40W相当	500	6	0.08	88	○
④ LDF40D	¥6,600	¥6,000	● 2700	45W相当	600	6	0.08	88	○
⑤ LDF61D	¥6,600	¥6,000	● 2200	40W相当	500	6	0.08	88	○
⑥ LDF62D	¥6,600	¥6,000	● 2700	45W相当	600	6	0.08	88	○
⑦ LDF80 ^{*1}	¥4,620	¥4,200	● 2200	25W相当	300	5.5	0.07	88	△ ^{*2}
⑧ LDF81 ^{*1}	¥4,620	¥4,200	● 2600	30W相当	400	5.5	0.07	88	△ ^{*2}

※1 LDF80, LDF81はミラー下部にフロストガラスを使用しております。また、在庫限りの販売となります。
※2 「調光性能△」については、調光するためには、調光器 (位相制御式) と低負荷容量インターフェイスが必要です。



天井や壁に反射させた場合の光の広がり方・影の落ち方などは25ページをご覧ください。

E26

— • T型 • —

T185 / T300

定格電圧: AC100V
周波数: 50/60Hz共用
定格寿命: 15000h

① ②
外径: 32mm
全長: 185mm
質量: 50g
③
外径: 30mm
全長: 300mm
質量: 70g



① LDF124D / ② LDF125D ③ LDF104D

品番	価格 (税込)	価格 (税抜)	色温度 (K)	白熱電球 W相当	全光束 (lm)	定格消費電力 (W)	定格入力電流 (A)	演色性 (Ra)	調光性能
① LDF124D	¥8,800	¥8,000	● 2200	30W相当	325	6	0.07	88	○
② LDF125D	¥8,800	¥8,000	● 2700	35W相当	405	6	0.07	88	○
③ LDF104D	¥11,000	¥10,000	● 2200	35W相当	400	6	0.08	88	○

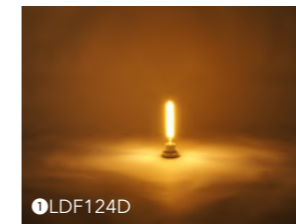

① LDF124D

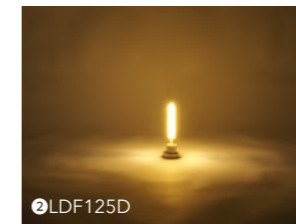

② LDF125D

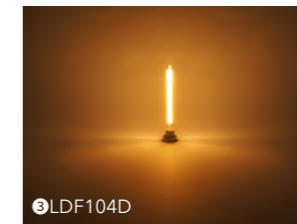

③ LDF104D



その他の電球

- G9 57
- ナツメ球 58
- T113 59
- i球 60
- 美影 61
- 炎セラピー ... 62
- Leon 63

G9

定格電圧: AC100V
 周波数: 50/60Hz共用
 定格寿命: 15000h

- ①
 外径: 14.6mm
 全長: 58mm
 質量: 9g
- ②, ③
 外径: 19.5mm
 全長: 57mm
 質量: 20g



品番	価格 (税込)	価格 (税抜)	色温度 (K)	白熱電球 W相当	全光束 (lm)	定格消費電力 (W)	定格入力電流 (A)	演色性 (Ra)	調光性能
① LDC8*	¥3,300	¥3,000	● 2700	20W相当	230	2	0.04	80	×
NEW ② LDC9	¥4,180	¥3,800	● 2700	45W相当	550	5	0.05	80	○
NEW ③ LDC12	¥5,280	¥4,800	● 1800-2700	45W相当	510	5	0.05	84	○

*意匠登録済です。

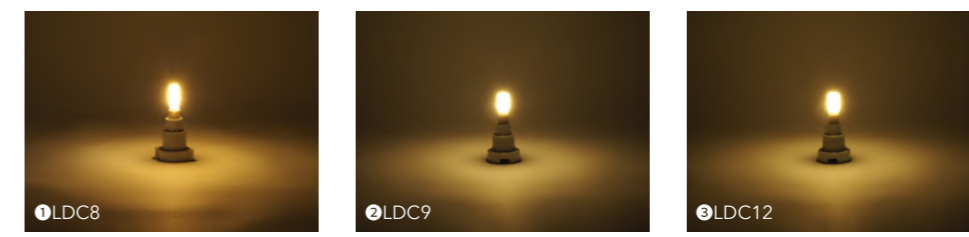

使用できない機器

断熱材施工器具	水銀灯などの HID ランプ器具	誘導灯・非常用照明器具	密閉型器具 (空気容量が2L以下)	リモコン付照明器具や回路	自動点滅装置 遅れ停止スイッチ器具

E12 E17

ナツメ球

定格電圧: AC100V
周波数: 50/60Hz共用
定格寿命: 15000h

- ① 外径: 22mm
全長: 58mm
質量: 7g
- ② 外径: 22mm
全長: 52mm
質量: 8g



	品番	価格 (税込)	価格 (税抜)	色温度 (K)	白熱電球 W相当	全光束 (lm)	定格消費電力 (W)	定格入力電流 (A)	演色性 (Ra)	調光性能
NEW	① LDC10	¥2,200	¥2,000	● 2700	15W相当	85	0.9	0.02	82	×
NEW	② LDC11	¥2,200	¥2,000	● 2700	15W相当	85	0.9	0.02	82	×

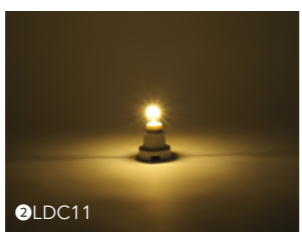

E26

T113

定格電圧: AC100V
周波数: 50/60Hz共用
定格寿命: 15000h

- ① 外径: 28mm
全長: 113mm
質量: 95g



	品番	価格 (税込)	価格 (税抜)	色温度 (K)	白熱電球 W相当	全光束 (lm)	定格消費電力 (W)	定格入力電流 (A)	演色性 (Ra)	調光性能
NEW	① LDC13	¥6,600	¥6,000	● 2700	85W相当	1200	10	0.1	82	○

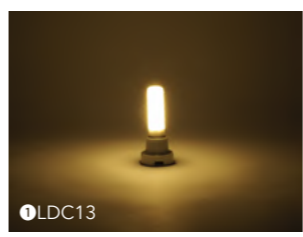

使用できない機器

断熱材施工器具	水銀灯などの HID ランプ器具	誘導灯・非常用照明器具	密閉型器具 (空気容量が 2L 以下)	リモコン付 照明器具や回路	自動点滅装置 遅れ停止スイッチ	明るさ調整 調光機能付

使用できない機器

断熱材施工器具	水銀灯などの HID ランプ器具	誘導灯・非常用照明器具	密閉型器具 (空気容量が 2L 以下)	リモコン付 照明器具や回路	自動点滅装置 遅れ停止スイッチ

E26

i-球

定格電圧: AC100V
周波数: 50/60Hz共用
定格寿命: 15000h

- ① 外径: 200mm
全長: 90mm
質量: 75g
- ② 外径: 300mm
全長: 90mm
質量: 105g



品番	価格 (税込)	価格 (税抜)	色温度 (K)	白熱電球 W相当	全光束 (lm)	定格消費電力 (W)	定格入力電流 (A)	演色性 (Ra)	調光性能
① LDC4	¥2,750	¥2,500	● 6000	70W相当	1000	11	0.2	80	×
② LDC5	¥3,300	¥3,000	● 6000	80W相当	1200	17	0.3	80	×



※ダクトレール用ソケットを使用

使用できない機器



E26

美影

定格電圧: AC100V
周波数: 50/60Hz共用
定格寿命: 30000h

- ① 外径: 50mm
全長: 380mm
質量: 730g
- ② 外径: 50mm
全長: 380mm
質量: 760g



品番	価格 (税込)	価格 (税抜)	色温度 (K)	白熱電球 W相当	全光束 (lm)	定格消費電力 (W)	定格入力電流 (A)	演色性 (Ra)	調光性能
① LDA002-A1*	¥30,800	¥28,000	● 2600	30W相当	360	5	0.09	82	×
② LDA003-A1*	¥30,800	¥28,000	● 2600	30W相当	360	5	0.09	82	×

※ガラス部分はハンドメイドのため、形状・寸法・重さは一つ一つ異なります。また、在庫限りの販売となります。



使用できない機器



E26

炎セラピー

定格電圧: AC90-240V
周波数: 50/60Hz共用
定格寿命: 50000h
外径: 54mm
全長: 125mm
質量: 110g



① LDT5

品番	価格 (税込)	価格 (税抜)	色温度 (K)	白熱電球 W相当	全光束 (lm)	定格消費電力 (W)	定格入力電流 (A)	演色性 (Ra)	調光性能
① LDT5	¥4,400	¥4,000	● 1300	—	—	4.5*	0.05	—	×

*AC100Vの場合の数値です。



E26

Leon

定格電圧: AC100V
周波数: 50/60Hz共用
定格寿命: 10000h
外径: 100mm
全長: 125mm
質量: 38g



① LDC7

品番	価格 (税込)	価格 (税抜)	色温度 (K)	白熱電球 W相当	全光束 (lm)	定格消費電力 (W)	定格入力電流 (A)	演色性 (Ra)	調光性能
① LDC7*	¥1,320	¥1,200	● 3000	—	30	0.9	0.02	66	×

*在庫限りの販売となります。





宵(よい)は日本語で夜の始まりや夕方から夜にかけての時間帯を表す言葉であり、文学、文化、伝統行事などで重要な役割を果たしています。

この宵の時間は、日々の忙しさから解放され、自分自身や大切な人との時間をゆっくりと味わうための時間です。

「yoi」は、その宵(よい)の時間をより深く、より贅沢に過ごすための新感覚のポータブルランプを提案します。

HANG66

PILLAR.....68

SAARIS70

WEBページ▶



yoi

高いデザイン性

アウトドアでの使用を考慮しながらも、インテリアとしても映えるデザイン。シンプルで洗練されたデザインは、どんな空間にも馴染みます。

豊富なカラー

これらの色はすべて自然の素材からインスピレーションを得てデザインされました。

落ち着いたダークグレーや清潔感のあるマットホワイト、元気なオレンジやイエローなど、さまざまなシチュエーションやテイストに合わせてお選びいただけます。

あなたのライフスタイルや好みに合わせて、豊富なカラーの中から最適なものを。

- Dark Grey
- White
- Orange
- Blue
- Green Grey
- Yellow
- Sand

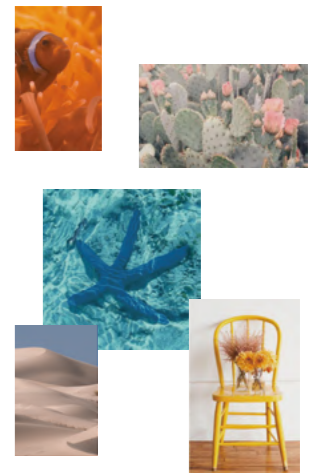

アウトドア利用でも十分なタフさ

アウトドアの過酷な条件や予期せぬ状況にも対応するための高い耐久性を持っています。突然の雨が降り出しても、砂埃や泥が飛び散っても、その頑丈さでしっかりと機能を保ち続けます。これは、IP65という高い防塵・防水性能によって可能となっています。

また、アウトドアシーンだけでなく家の中でも活躍します。特にキッチンやバスルームといった水気の多い場所でも安心して使用できるので、どんなシチュエーションでも頼りになる照明器具です。

調光・調色・メモリー機能

シチュエーションに合わせて光の強さや色を調整することができます。5%から100%までの間での調光が可能。調色機能もついており、2700Kと3000Kの2種類から選ぶことができます。くつろぎたい時には暖かみのある光を、読書のときや作業をするときにはクリアな光を。

さらに、前回の設定を忘れずに記憶してくれるので、毎回の設定の手間が省けます。

長持ちのバッテリー

リチウムイオンバッテリーを採用。その容量は驚きの4400mAhとなっており、これ一つで長時間の使用が可能です。アウトドアの夜を彩る活動から、日常の室内使用まで、途切れることなく頼りになる光を提供します。一度の充電で10時間以上の使用が可能。

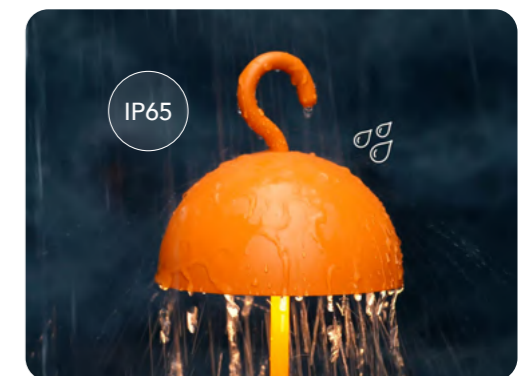

HANG

機能的で洗練されたポータブルランプ



YPL01OR

何もしていない時間が至福だと思える。

日々の忙しさから解放される宵の時間。間接照明の光で心地よい空間に包まれ1日を締めくくる。薄暗い中のリビングやペットサイトを灯し、何もせずに入る。

HANGはその名の通り、吊るして使用することもできる機能的なデザインを備えています。ベースを着脱したり発光部を上下に動かして、シーンに合わせたあかりをカスタマイズできます。

洗練されたデザインと質感でインテリアとしての価値を高め、防塵・防水性能でアウトドアでも活躍する優れたポータブルランプです。

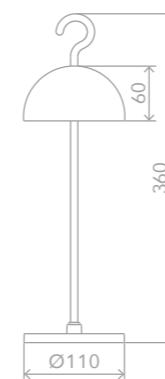

- YPL01DG ¥19,800** (税抜¥18,000)
Dark Grey
- YPL01WH ¥19,800** (税抜¥18,000)
White
- YPL01OR ¥19,800** (税抜¥18,000)
Orange
- YPL01BL ¥19,800** (税抜¥18,000)
Blue
- YPL01GG ¥19,800** (税抜¥18,000)
Green Grey
- YPL01YE ¥19,800** (税抜¥18,000)
Yellow

メモリー機能搭載
防塵・防水性能 IP65 (本体のみ)
タッチ式スイッチ

調光 5%-100%
色温度 2700/3000K
約400回 充電可能

寸法	Φ110×360 (mm)
質量	750g
定格入力電圧	DC5V
定格入力電流	1A
定格消費電力	2.5W
全光束	120lm
エネルギー消費効率	48.0lm/W
材質	アルミダイカスト
付属品	充電用USBケーブル (1.5m)
演色性	80Ra
定格寿命	25000h
充電時間	約6.5h
点灯時間	約10h (100%点灯時)
内蔵電池	リチウムイオン電池
バッテリー容量	4400mAh
使用環境温度	-20°C~40°C
保存環境温度	-10°C~30°C

PILLAR

淡い光で卓上を彩るワインクーラー



YPL02DG



YPL02BL



YPL02GG



YPL02SD



贅沢な宵のひとつきを嗜む。

PILLARは、ただのランプではありません。
その独特なデザインのランプは、氷を入れることによりワインクーラーとしても使用できます。

薄暗い中PILLARの優しい光に包まれながら、冷えたワインを手にとれば
日常が一瞬で特別な時間に変わります。

高級感と機能性を兼ね備えたPILLARで、宵の時間をよりラグジュアリーに。

YPL02DG ¥30,800 (税抜¥28,000)
Dark Grey

YPL02GG ¥30,800 (税抜¥28,000)
Green Grey

YPL02BL ¥30,800 (税抜¥28,000)
Blue

YPL02SD ¥30,800 (税抜¥28,000)
Sand

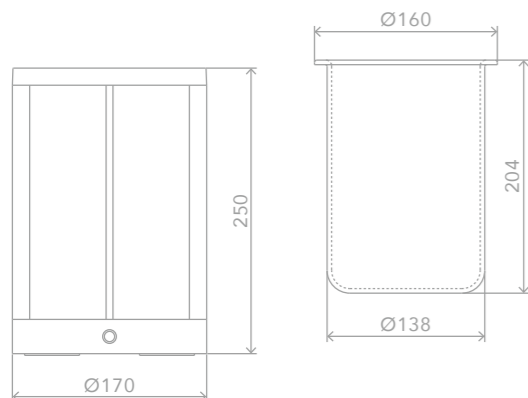

メモリー機能搭載
防塵・防水性能 IP65 (本体のみ)
タッチ式スイッチ

調光 5%~100%
色温度 2700/3000K
約400回 充放電可能

寸法 Φ170mm×250mm
質量 1450g
定格入力電圧 DC5V
定格入力電流 1A
定格消費電力 3.3W
全光束 60lm
エネルギー消費効率 18.1lm/W
材質 アルミダイカスト、ガラス
付属品 USB充電ドック(1.5m)
演色性 80Ra
定格寿命 25000h
充電時間 約6h
点灯時間 約11h(100%点灯時)
内蔵電池 リチウムイオン電池
バッテリー容量 4400mAh
使用環境温度 -20°C~40°C
保存環境温度 -10°C~30°C



YPL02SD

SAARIS

多彩な光でムードをつくるポータブルランプ

yoi



YPL03WH



YPL03DG

一日の終わりに、
柔らかな光で心を満たすひととき。

温かみのある間接照明が、リビングやベッドサイドに落ち着きと癒しをもたらします。
どんな空間にも溶け込むミニマルなデザインと、滑らかな質感が魅力のポータブルランプです。

燃えるような夕日の色や、新緑の色、深い海の色など
自然から着想を得たムードのある光で空間を彩ります。

洗練されたデザインながら、防塵・防水性能を備えています。
充電式バッテリーを採用したコードレス仕様で、屋内外問わず活躍します。

無段階調光機能により、シーンに合わせて光の強さを自由に調節可能。
夜の静かな時間を心地よい光で包み込み、あなたの日常に彩りを添えます。

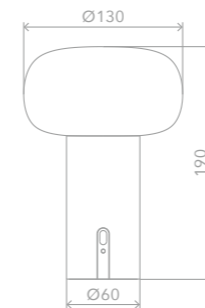
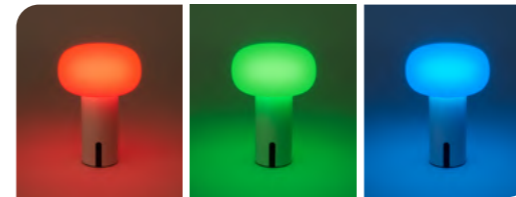

YPL03WH ¥24,200 (税抜¥22,000)
White

YPL03DG ¥24,200 (税抜¥22,000)
Dark Grey

- メモリー機能搭載
- 防塵・防水性能 IP65 (本体のみ)
- プッシュ式スイッチ
- 調光 5%-100%
- 色温度 2700K/3000K/4000K/RGB
- 約500回充放電可能

寸法	φ130×190 (mm)
質量	845g
定格入力電圧	DC3.7V
定格入力電流	1A
定格消費電力	2.5W
全光束	180lm
エネルギー消費効率	72.0lm/W
材質	アルミダイカスト、ガラス
付属品	USB充電ドック (1.5m)
演色性	80Ra
定格寿命	25000h
充電時間	約7h
点灯時間	約9h (100%点灯時)
内蔵電池	リチウムイオン電池
バッテリー容量	4400mAh
使用環境温度	-20°C~40°C
保存環境温度	-10°C~30°C

外観などの仕様は、予告なく変更することがあります。



muni

「どうすれば電球を美しくみせられるか…」
ただ、それだけを考えました。

OnlyOneブランドを代表とするフィラメントLED電球「Siphon(サイフォン)」と組み合わせて美しい灯具はないだろうか、と長年考えていました。世の中に無いのであればいっそ作ってしまえばいいじゃないか！そこで生まれたのがmuniシリーズです。シンプルで丸みのあるデザインに加え、シェードの繊細な形状が組み合わせることで空間へのアプローチの幅を増やしてくれます。また、組み合わせる電球によって全体の印象が変化するので、電球を選ぶ楽しみも増えます。ソケット部分には削りだしの真鍮を採用し、重厚感と素地本来の色を活かすように淡い艶消し塗装を施しています。空間を選ばず様々なシーンでも主張を抑え深く上質な印象を与えてくれます。

Pendant 74
Flat Shade 76
bracket 78
Flat mount 82
Ceiling cover 84

muni
pendant



電球:LDF72D

muni
pendant



電球:LDF45D,LDF004D



MP01C ¥8,800 (税抜¥8,000)
Matte White (つや消し白)

MP02C ¥8,800 (税抜¥8,000)
Matte Black (つや消し黒)

MP03C ¥8,800 (税抜¥8,000)
Matte Aluminium (つや消しアルミ)

MP04C ¥13,200 (税抜¥12,000)
Matte Brass (つや消し真鍮)

全長 1000mm
質量 250g (MP04Cは320g)
口金 E17
取付 引掛シーリング
定格電圧 AC100V

※シーリングカバーと引掛シーリングはコードの色と同系色

カスタマイズ可能

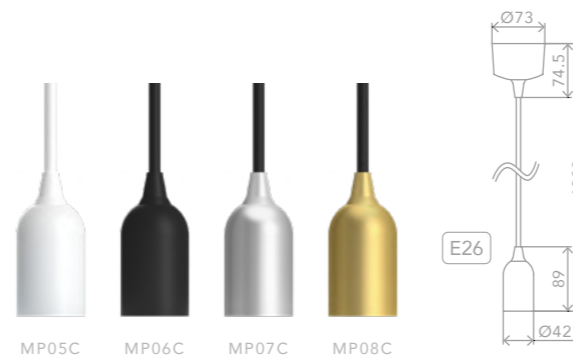

MP05C ¥11,000 (税抜¥10,000)
Matte White (つや消し白)

MP06C ¥11,000 (税抜¥10,000)
Matte Black (つや消し黒)

MP07C ¥11,000 (税抜¥10,000)
Matte Aluminium (つや消しアルミ)

MP08C ¥17,600 (税抜¥16,000)
Matte Brass (つや消し真鍮)

全長 1000mm
質量 300g (MP08Cは450g)
口金 E26
取付 引掛シーリング
定格電圧 AC100V

※シーリングカバーと引掛シーリングはコードの色と同系色

カスタマイズ可能

muni
flat shade



電球:LDF44D

muni
flat shade



電球:LDF44D

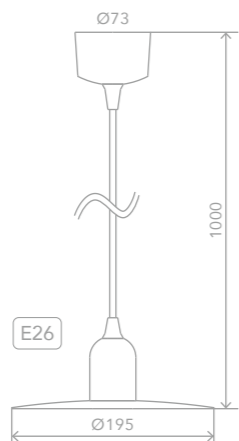

MP09CS ¥41,800 (税抜¥38,000)
Matte Aluminum (つや消しアルミ) / 650g

全長 1000mm
質量 650g
口金 E26
取付 引掛シーリング
定格電圧 AC100V

※シーリングカバーと引掛シーリングはコードの色と同系色

カスタマイズ可能

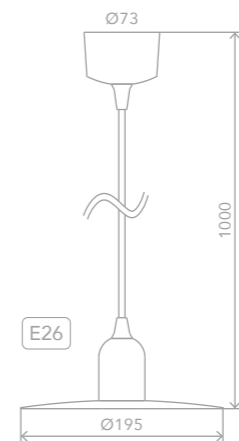

MP10CS ¥63,800 (税抜¥58,000)
Matte Brass (つや消し真鍮) / 1500g

全長 1000mm
質量 1500g
口金 E26
取付 引掛シーリング
定格電圧 AC100V

※シーリングカバーと引掛シーリングはコードの色と同系色

カスタマイズ可能

muni

bracket



電球:LDF87D

シンプルと温かさが調和した、主張しない美しさ

控えめなデザインが、電球の温かみを引き立てます。
 シンプルなブラケットライトは、繊細なフォルムと洗練された仕上げで存在感を主張せず、上品な明かりで空間を満たします。
 ブラケットライトが放つ温かな光が、部屋全体を包み込み、心地よい癒しの空間を演出します。



電球:LDF89D

取付方法

① 電源線を本体中央の穴に通してから、設置面に皿木ネジ等で本体を固定する。
 ※必要に応じて下穴をあけてください。
 ※固定用のネジは付属していません。設置面の厚さに応じてご用意ください。
 (皿木ネジM3.8を推奨)

② 絶縁ファイバーの中央に電源線を通す。

③ ソケットと電源線を結線する。

※絶縁ファイバーとソケットの穴の位置を合わせて、絶縁テープなどで固定することで穴のズレを防止できます。

④ 電源線を壁内部に隠べし、ソケットを本体に付属のネジで固定する。

※施工(電気工事)には電気工事士の資格が必要です。

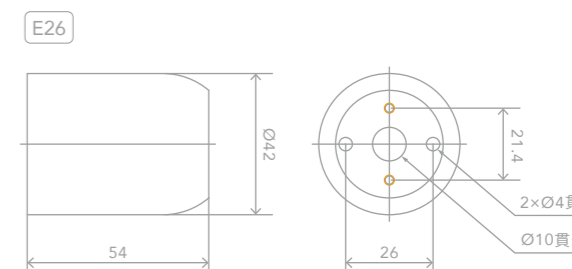
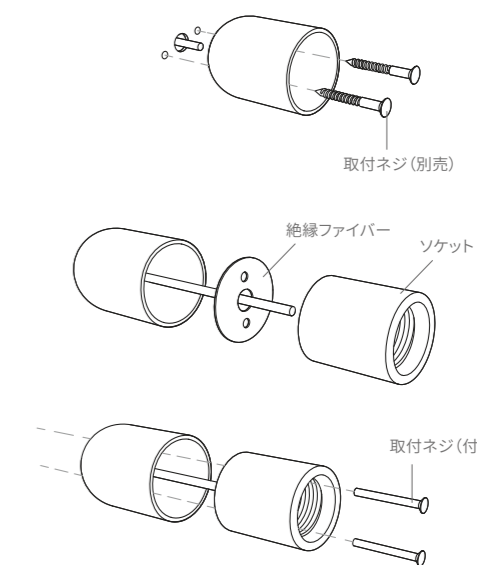

MB01 ¥9,900 (税抜¥9,000)
 Matte White (つや消し白)

寸法 Φ42×54 (mm)
 質量 60g
 材質 ソケット:磁器
 ソケットカバー:アルミ
 口金 E26
 定格電圧 AC100V
 付属品 絶縁ファイバー×1,
 磁器ソケット取付ネジ×2



MB02 ¥9,900 (税抜¥9,000)
 Matte Black (つや消し黒)

寸法 Φ42×54 (mm)
 質量 60g
 材質 ソケット:磁器
 ソケットカバー:アルミ
 口金 E26
 定格電圧 AC100V
 付属品 絶縁ファイバー×1,
 磁器ソケット取付ネジ×2



MB03 ¥9,900 (税抜¥9,000)
 Matte Aluminum (つや消しアルミ)

寸法 Φ42×54 (mm)
 質量 60g
 材質 ソケット:磁器
 ソケットカバー:アルミ
 口金 E26
 定格電圧 AC100V
 付属品 絶縁ファイバー×1,
 磁器ソケット取付ネジ×2



MB04 ¥16,500 (税抜¥15,000)
 Matte Brass (つや消し真鍮)

寸法 Φ42×54 (mm)
 質量 170g
 材質 ソケット:磁器
 ソケットカバー:真鍮
 口金 E26
 定格電圧 AC100V
 付属品 絶縁ファイバー×1,
 磁器ソケット取付ネジ×2

muni

bracket



無駄のない美しさをもたらす、
静かに息づく存在感

空間に溶け込みながら、光に静かに寄り添う。
無駄のないデザインが光の質を引き立て、さりげなく存在感を放ちます。
壁面や天井を問わず、柔らかな光が心地よく広がり、
洗練された雰囲気と安らぎの空間を演出します。

電球:LDF106D

取付方法

① 電源線を台座中央の穴に通してから設置面に皿木ネジ等で台座を固定する。
※固定用のネジは付属していません。設置面の厚さに応じてご用意ください。
(皿木ネジM3.8を推奨)

② 台座とソケットの間に絶縁ファイバーを通し、ソケットと電源線を結線する。
電源線を壁内部に隠ぺいしてから、台座とソケットを付属のネジで固定する。

③ 台座に本体を取付ける。
※時計回りにねじ込む。

④ 少し壁に食い込むようにねじ込む。

※施工(電気工事)には電気工事士の資格が必要です。

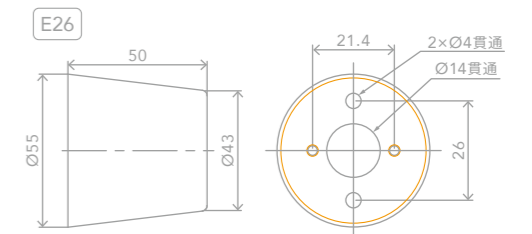
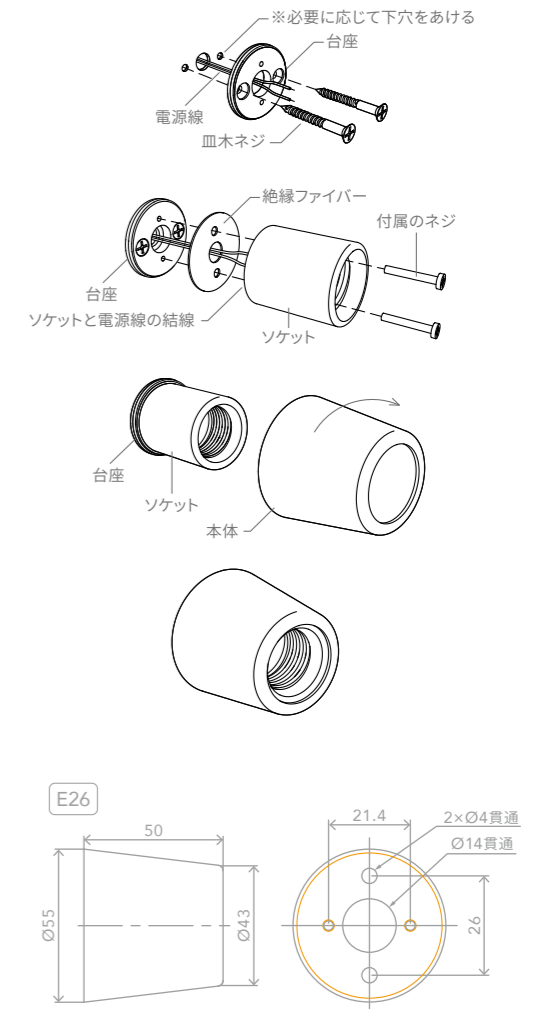

NEW

MB05 ¥13,200 (税抜¥12,000)
Matte White (つや消し白)

寸法 $\phi 55 \times 50$ (mm)
質量 200g
材質 ソケット:磁器
ソケットカバー:アルミ
台座:スチール
口金 E26
定格電圧 AC100V
付属品 絶縁ファイバー×1,
磁器ソケット取付ネジ×2



NEW

MB06 ¥13,200 (税抜¥12,000)
Matte Black (つや消し黒)

寸法 $\phi 55 \times 50$ (mm)
質量 200g
材質 ソケット:磁器
ソケットカバー:アルミ
台座:スチール
口金 E26
定格電圧 AC100V
付属品 絶縁ファイバー×1,
磁器ソケット取付ネジ×2



NEW

MB07 ¥13,200 (税抜¥12,000)
Matte Aluminum (つや消しアルミ)

寸法 $\phi 55 \times 50$ (mm)
質量 200g
材質 ソケット:磁器
ソケットカバー:アルミ
台座:スチール
口金 E26
定格電圧 AC100V
付属品 絶縁ファイバー×1,
磁器ソケット取付ネジ×2



NEW

MB08 ¥16,500 (税抜¥15,000)
Matte Brass (つや消し真鍮)

寸法 $\phi 55 \times 50$ (mm)
質量 200g
材質 ソケット:磁器
ソケットカバー:真鍮
台座:スチール
口金 E26
定格電圧 AC100V
付属品 絶縁ファイバー×1,
磁器ソケット取付ネジ×2

muni

flat mount



すこしの工夫で空間はもっと広く感じられる

ペンダントライトを天井に直付けした際の穴を、シンプルに隠すための化粧カバーです。

どんな空間にもマッチし、ワンランク上の空間に引き立ててくれます。

空間を選ばず様々なシーンでも主張を抑え、深く上質な印象を与えてくれます。

同シリーズのペンダントは72-75ページにてご覧いただけます。

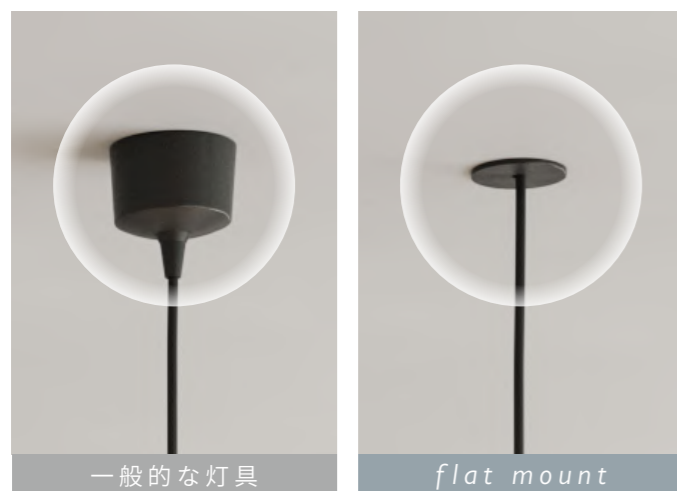

一般的な灯具

flat mount

「より洗礼された空間へ」

天井に取付ける台座が化粧カバーにより隠れるように設計しています。どの角度から見ても台座が見えず、一枚の化粧カバーのみに見えるため、通常のシーリング取付と比べ、天井面をすっきりとした印象にしてくれます。

色はマットな白・黒・アルミ・真鍮があり、さまざまな灯具や空間に合わせることができます。

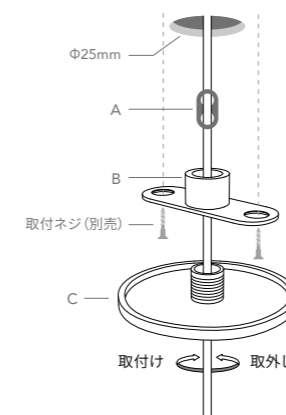

取付方法

- ① 天井に穴をあける
- ② 照明器具側のコードに化粧カバー (C)、コードストッパー (A) の順に通す
- ③ コードストッパー (A) で照明器具の全長を決める
- ④ 配線工事をする
- ⑤ 台座 (B) を天井面に適切なネジで固定
- ⑥ 化粧カバー (C) を取付けて完成

※施工(電気工事)には電気工事士の資格が必要です。

※A,B,Cは同梱している部品です。

※取付ネジは付属していません。(皿ネジM4.1を推奨しております。)



MAC01 ¥6,050 (税抜¥5,500)
Matte White (つや消し白)

寸法 Φ55×10.5 (mm)
質量 40g
材質 スチール
配線用コード穴直径 Φ8mm

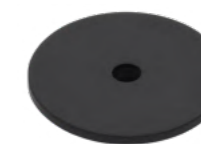

MAC02 ¥6,050 (税抜¥5,500)
Matte Black (つや消し黒)

寸法 Φ55×10.5 (mm)
質量 40g
材質 スチール
配線用コード穴直径 Φ8mm



MAC03 ¥6,050 (税抜¥5,500)
Matte Aluminum (つや消しアルミ)

寸法 Φ55×10.5 (mm)
質量 20g
材質 アルミ
配線用コード穴直径 Φ8mm



MAC04 ¥9,900 (税抜¥9,000)
Matte Brass (つや消し真鍮)

寸法 Φ55×10.5 (mm)
質量 40g
材質 真鍮
配線用コード穴直径 Φ8mm

muni
ceiling cover



より一層灯具を際立たせる

シンプルかつ洗練されたmuniシリーズの後付けシーリングカバー。
ペンダントライトのシーリング部分を隠すことにより、すっきりした印象にしてくれます。
また、コードと同じ色のカバーをすることによって、空間に統一感が生まれます。

分割タイプなので、既存のペンダントライトに簡単に取付けることができます。



「より洗礼された空間へ」

天井に取付けるペンダントライトのシーリング部分を、後付けて隠せるような設計のシーリングカバーです。
色はマットな白と黒があり、さまざまな灯具や空間に合わせることができます。

後から取付可能

※チェーンタイプには使用できません。



取付可能な
天井配線器具

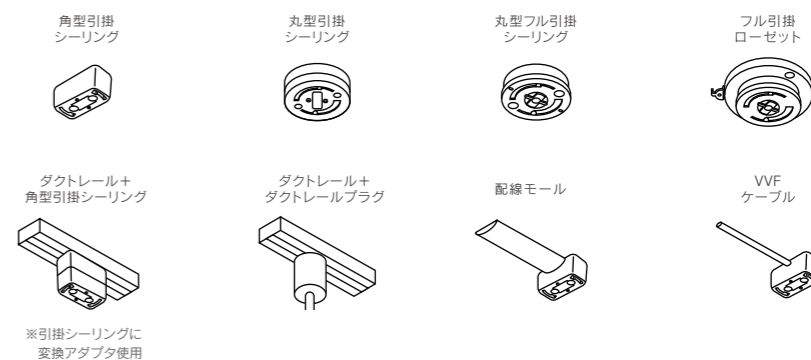

※ローゼットやダクトレールでご使用の場合、金属部等すべてを隠す事ができません。



MCC01 ¥1,595 (税抜¥1,450)
Matte White (つや消し白)

寸法 Φ77×52 (mm)
質量 25g
材質 ABS
配線用コード穴直径 Φ8mm
取付 Φ5.9~7mm (コードの太さ)



MCC02 ¥1,595 (税抜¥1,450)
Matte Black (つや消し黒)

寸法 Φ77×52 (mm)
質量 25g
材質 ABS
配線用コード穴直径 Φ8mm
取付 Φ5.9~7mm (コードの太さ)



BLN2



BLN3

Flare

フレアー

日々の生活に少しの楽しみをプラス

シンプルながらも存在感のあるスタイル。
多灯タイプなのに簡単に取付けができるので、
LED電球をより楽しめる照明器具になっています。

使う場所やシチュエーションに
合わせて選べる灯数 (3灯/5灯/10灯)

3灯用は間接照明としてインテリアをスタイルアップさせたい時に。
5灯用はダイニングやリビングのメイン照明として空間に心地よさを。
10灯用はメイン照明としてはもちろん、
玄関や階段などの広い空間での演出ができます。

照明器具



BLN4

取付けについて

配線器具の取付けは、天井からの出しろ
(高さ)が20mm以上必要です。
詳細は製品ページからご確認ください。



フレアー 製品ページ

撮影協力:MAGNET DINER様



BLN2 ¥18,700 (税抜¥17,000)
[3灯]黒

BLN3 ¥29,700 (税抜¥27,000)
[5灯]黒

BLN4 ¥57,200 (税抜¥52,000)
[10灯]黒

全長 1000mm
質量 BLN2:600g/BLN3:850g
BLN4:1500g
口金 E26
取付 引掛シーリング
定格電圧 AC100V
材質 ソケット:磁器/本体:樹脂
付属品 グローブバンドー式/結束バンド×2

特許 取得済
カスタマイズ可能

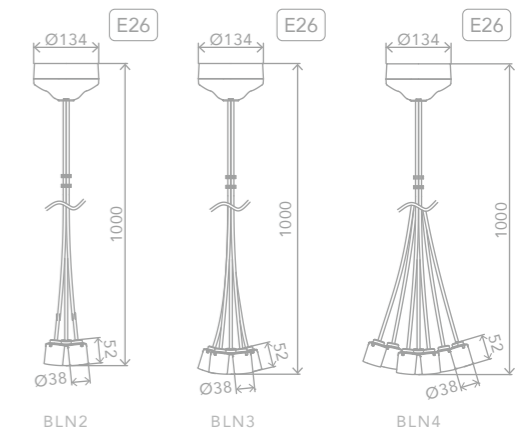

ブランブラン フレアー.....87	スタンドライト.....91
ブランブラン シンプル.....88	ZeebRo (ジブロ).....91
ブランブラン アンティーク.....89	アクセサリ.....92
ブランブラン カップ.....90	

SIMPLE

シンプル

清潔感のある磁器製のペンダントライト。
様々なインテリアに合う、シンプルでベーシックなデザイン。

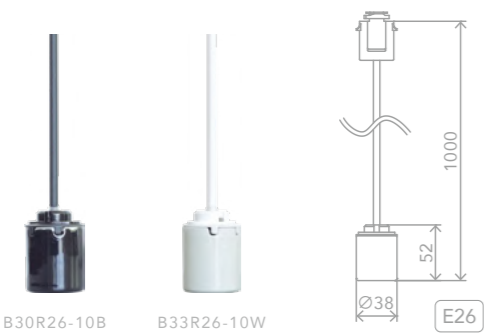

B30R26-10B ¥5,280
黒 (税抜¥4,800)

B33R26-10W ¥5,280
白 (税抜¥4,800)

全長 1000mm
質量 155g
口金 E26
取付 ダクトレールプラグ(黒、白)
定格電圧 AC100V
材質 ソケット:磁器/カバー:樹脂
付属品 コードストッパー

カスタマイズ可能

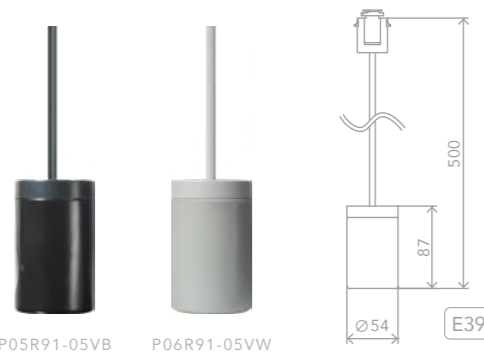

P05R91-05VB ¥13,200
黒 (税抜¥12,000)

P06R91-05VW ¥13,200
白 (税抜¥12,000)

全長 500mm
質量 310g
口金 E39
取付 ダクトレールプラグ(黒、白)
定格電圧 AC100V
材質 ソケット:磁器/カバー:樹脂
付属品 コードストッパー

カスタマイズ可能

ANTIQU

アンティーク

真鍮は重厚で味わい深い素材で、「ANTIQU」のなかにはエイジング加工を施しているものもあります。ヴィンテージやアンティーク調のインテリア照明に最適です。



BLN1 ¥12,100
真鍮 (税抜¥11,000)

全長 1000mm
質量 380g
口金 E26
取付 引掛シーリング(黒)
定格電圧 AC100V
材質 ソケット:磁器
カバー:真鍮

カスタマイズ可能



B34C26-10B ¥9,900
アッシュグレー (税抜¥9,000)

全長 1000mm
質量 190g
口金 E26
取付 引掛シーリング(黒)
定格電圧 AC100V
材質 ソケット:磁器
カバー:アルミ(削り出し)
付属品 コードストッパー

カスタマイズ可能



電球:LDF69D

CUP

カップ

カラフルな手作りの陶器カップをシェードにしたペンダントライト。
ぬくもりを感じさせる絶妙な色合いやラインは手作りしかだせない味。
ふんわりした雰囲気のカントリーやナチュラルテイストのインテリアによく合います。



B26R17-10W



B27R17-10W



B28R17-10W

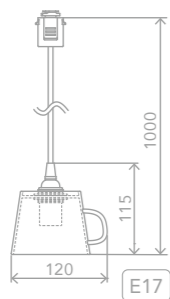

B26R17-10W ¥9,350
(税抜¥8,500)
青

B27R17-10W ¥9,350
(税抜¥8,500)
白

B28R17-10W ¥9,350
(税抜¥8,500)
黄

全長 1000mm
質量 340g
口金 E17
取付 ダクトレールプラグ(白)
定格電圧 AC100V
材質 シェード:陶器/ソケット:磁器
カバー:真鍮
付属品 コードストッパー

カスタマイズ可能

STAND LIGHT

スタンドライト



SLB1

SLB2

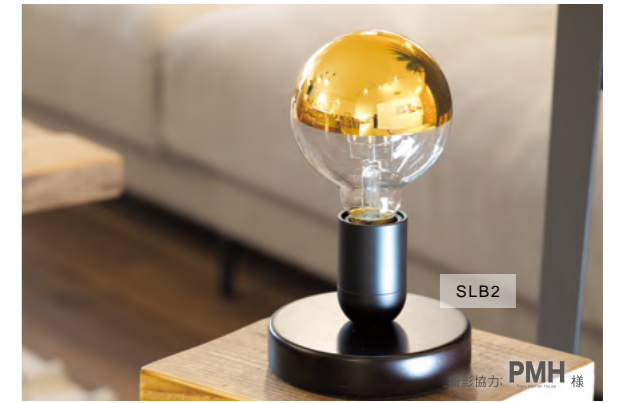
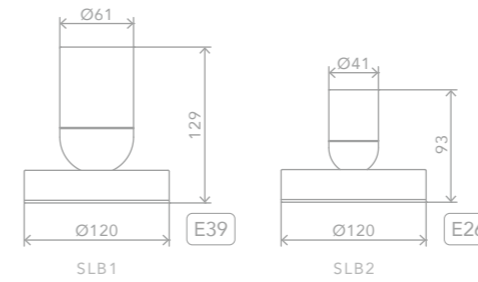

SLB2

PMH 様

SLB1 ¥11,000 (税抜¥10,000)
黒

寸法 Φ120×129 (mm)
質量 700g
口金 E39
取付 コンセント(2m) (黒)
定格電圧 AC100V
材質 台座:木
ソケットカバー:アルミ
ソケット:磁器

中間スイッチ付

SLB2 ¥7,700 (税抜¥7,000)
黒

寸法 Φ120×93 (mm)
質量 380g
口金 E26
取付 コンセント(2m) (黒)
定格電圧 AC100V
材質 台座:木
ソケットカバー:アルミ
ソケット:磁器

中間スイッチ付

ZeebRo

ジブロ

Z7R1717W ¥2,640
(税抜¥2,400)
【最大可動角180°】白

全長 170mm
質量 95g
口金 E17
取付 ダクトレールプラグ(白)
定格電圧 AC100V
材質 ソケットカバー・アーム:樹脂
ソケット:磁器

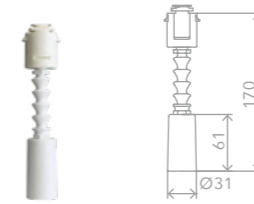

Z8R2617W ¥2,640
(税抜¥2,400)
【最大可動角180°】白

全長 170mm
質量 95g
口金 E26
取付 ダクトレールプラグ(白)
定格電圧 AC100V
材質 樹脂

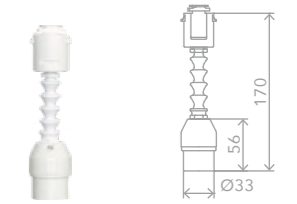

Z7R1722W ¥2,860
(税抜¥2,600)
【最大可動角180°】白

全長 220mm
質量 105g
口金 E17
取付 ダクトレールプラグ(白)
定格電圧 AC100V
材質 ソケットカバー・アーム:樹脂
ソケット:磁器

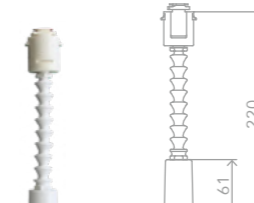

Z8R2622W ¥2,860
(税抜¥2,600)
【最大可動角180°】白

全長 220mm
質量 105g
口金 E26
取付 ダクトレールプラグ(白)
定格電圧 AC100V
材質 樹脂

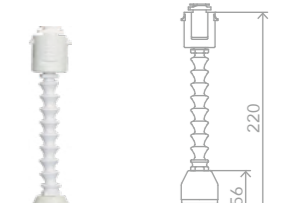

Z7R1738W ¥3,740
(税抜¥3,400)
【最大可動角360°】白

全長 380mm
質量 125g
口金 E17
取付 ダクトレールプラグ(白)
定格電圧 AC100V
材質 ソケットカバー・アーム:樹脂
ソケット:磁器

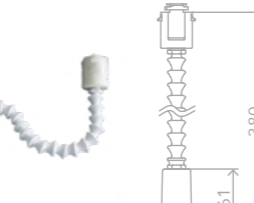

Z8R2638W ¥3,740
(税抜¥3,400)
【最大可動角360°】白

全長 380mm
質量 125g
口金 E26
取付 ダクトレールプラグ(白)
定格電圧 AC100V
材質 樹脂

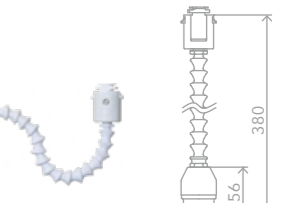

Z7R1758W ¥3,960
(税抜¥3,600)
【最大可動角360°】白

全長 580mm
質量 160g
口金 E17
取付 ダクトレールプラグ(白)
定格電圧 AC100V
材質 ソケットカバー・アーム:樹脂
ソケット:磁器

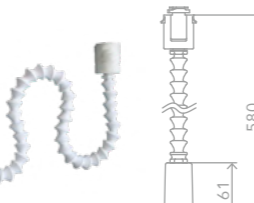

Z8R2658W ¥3,960
(税抜¥3,600)
【最大可動角360°】白

全長 580mm
質量 160g
口金 E26
取付 ダクトレールプラグ(白)
定格電圧 AC100V
材質 樹脂

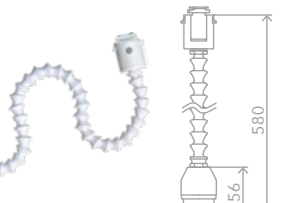

シーリングカバー

シーリングカバーのツメ部分をあわせ、コードを挟み込むだけの簡単取付け。
ペンダントライトなどを取外したりソケットを分解することなく、ワンタッチで取外しができます。



後から取付可能

※チェーンタイプには使用できません。



2つのつまみを指でつまんで、ピンクの矢印方向に力を入れると簡単に外せます。

ツメを合わせる

ダクトレールにも対応します。

取付可能な天井配線器具

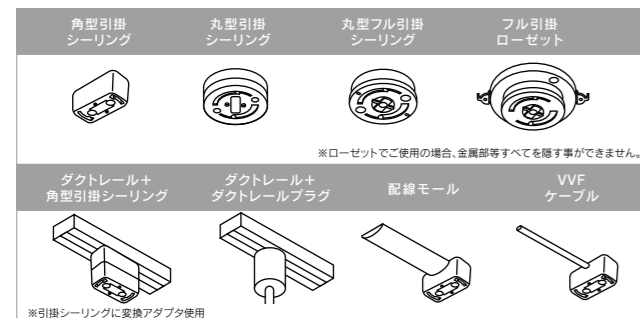

※ローセットでご利用の場合、金属部等すべてを隠す事ができません。

※引掛シーリングに変換アダプタ使用



CCV2B ¥1,210(税抜¥1,100)
ブラック

寸法 Φ80×87 (mm)
質量 45g
材質 樹脂
使用可能コードサイズ Φ5.9~7.8の丸打コード



CCV2W ¥1,210(税抜¥1,100)
ホワイト

寸法 Φ80×87 (mm)
質量 45g
材質 樹脂
使用可能コードサイズ Φ5.9~7.8の丸打コード

※CCV2B,CCV2Wは特許取得済です。

アダプター

一般家庭、演出、商業施設、店舗など、さまざまなシーンでご使用いただけます。



SA10



SA15



SA15



SA10 ¥990(税抜¥900)
[引掛シーリング]白

SA11 ¥990(税抜¥900)
[引掛シーリング]黒

寸法 W52×H52×D24 (mm)
質量 40g
口金 E17
灯数 1灯
電源 AC100V
最大定格 30Wまで
材質 樹脂
耐荷重 5kgまで
シェード取付径 Φ30~49 (mm)



SA14 ¥990(税抜¥900)
[ダクトレールブラグ]白

SA15 ¥990(税抜¥900)
[ダクトレールブラグ]黒

寸法 Φ40×51 (mm)
質量 35g
口金 E26
灯数 1灯
電源 AC100V
最大定格 60Wまで
材質 樹脂
耐荷重 5kgまで
シェード取付径 Φ34~39 (mm)



SA12 ¥990(税抜¥900)
[引掛シーリング]白

SA13 ¥990(税抜¥900)
[引掛シーリング]黒

寸法 W52×H44×D24 (mm)
質量 40g
口金 E26
灯数 1灯
電源 AC100V
最大定格 60Wまで
材質 樹脂
耐荷重 5kgまで
シェード取付径 Φ34~51 (mm)

取付可能な天井配線器具



本体を配線器具に差込み、カチッと音がするまで時計回りに回転させて固定してください。

手元調光器

輸入灯具のテーブルランプやフロアランプなどの照明器具は調光機能があるものが少なく、そのような照明器具にXD3を使用することにより調光が可能になります。シーンによって光量を調整でき、理想の空間に近づくことが出来ます。

※調光には適合性があります。詳しくは、弊社ホームページの「調光評価一覧」をご確認ください。

組立方法

- ① 結線図を参考に調光器本体から出ている2本の線に電源側と光源側の線を付属の圧着スリーブでそれぞれ接続する
- ② 接続部が短絡しないように結線する
- ③ 接続した配線をケース本体内部に収めて付属のネジで固定する
- ④ ツマミを付属している六角レンチ(2mm)で固定して完成

※施工(電気工事)には電気工事士の資格が必要です。
※電線は必ず0.75sq以上の絶縁電線をご使用ください。
※インパクトドライバーは使用しないでください。
※調光器を複数仕様しても2か所で調光はできません。

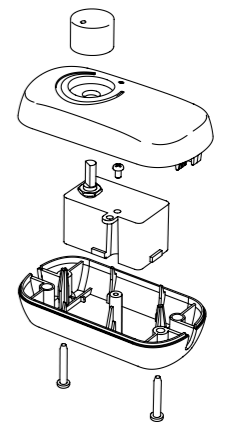

結線図

[基本配線]

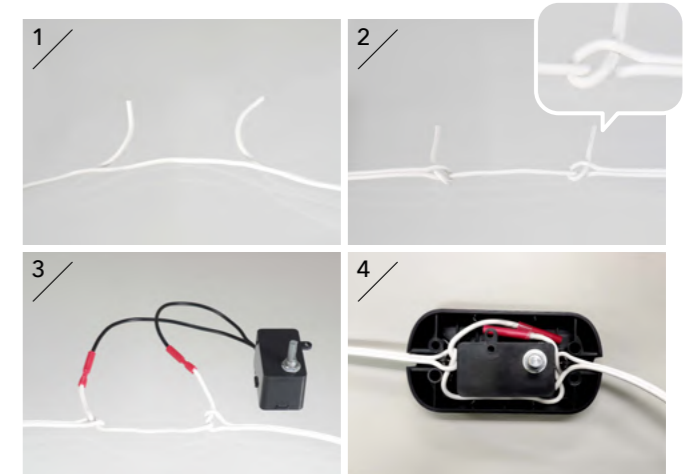
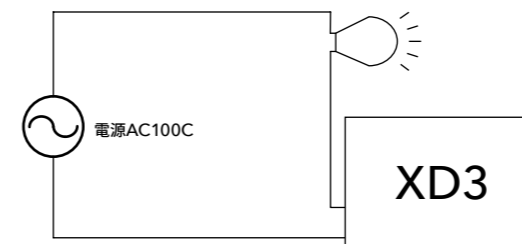

[結線上のご注意]

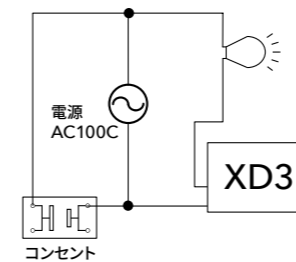

注意 同一電源配線内にコンセントを配線した場合
ちらつきの原因となります

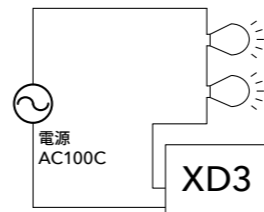

禁止 光源は直列配線では使用できません
点灯・調光ができません

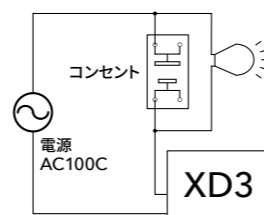

禁止 コンセントと一緒に配線できません
過負荷による火災の原因となります



XD3 ¥12,100(税抜¥11,000)

ケースサイズ(ツマミ込み) W55×H50×D104 (mm)
質量 100g
材質 本体ケース:樹脂
調光方式 逆位相調光
電源電圧(周波数) AC100V (50/60Hz 共有)
最大負荷容量 60VA
使用温度範囲 0~35°C
使用可能配線 Φ6mm以下 (0.75sq以上の絶縁電線を使用すること)
付属品 六角レンチ×1、絶縁被覆付圧着スリーブ×3 (使用可能電線サイズ:1.65mm2まで、電線被覆むき長さ:7.0-8.0mm、適用工具:NH11、NH32NA3、NA10)
※配線方式によっては1つ余ります。

カスタマイズについて

ペンダント照明「blanc2 (ブランブラン)」シリーズ

○ 照明器具の全長指定 [有料]

全長を1cm単位で指定することができます。(誤差±1cm程度)

※チェーンタイプのBLN1は、ご希望の長さに近い長さでお出しする形になります。(誤差±2cm程度)

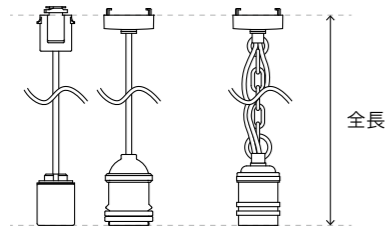

料金について(税抜)

全長(1本あたり)	価格(税込)	価格(税抜)
10cm ~ 500cm	1,100円	1,000円

○ 取付部の変更 [無料]

取付部は「引掛シーリング」⇄「ダクトレールプラグ」に変更することができます。 ※取付部はコードと同系色になります。

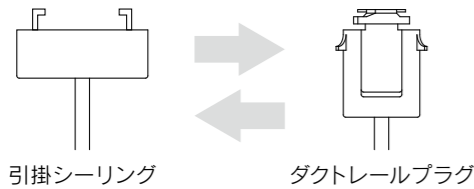

※BLN2/BLN3/BLN4の場合
「引掛シーリング」から「ダクトレールプラグ」に変更した場合、取付カバーが左記の形状になります。

○ コードの色変更 [無料]

コードの色は「白」⇄「黒」に変更することができます。

ペンダント照明「muni(ムニ)」シリーズ

○ 照明器具の全長指定 [無料]

全長を25cm ~ 500cmの間で1cm単位にて指定することができます。(誤差±1cm程度)

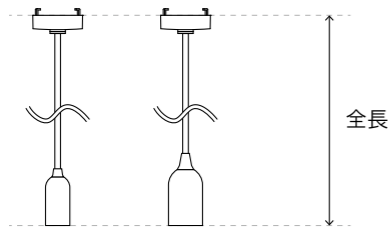

○ 取付部の変更 [無料]

取付部は「引掛シーリング」から「ダクトレールプラグ」に変更することができます。 ※取付部はコードと同系色になります。

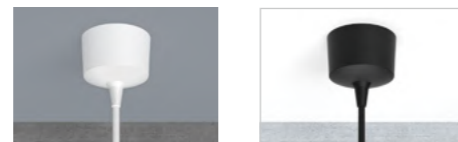

○ コードの色変更 [無料]

コードの色は「白」⇄「黒」に変更することができます。
※コードの色の変更を行った場合、シーリングカバー・引掛シーリングはコードと同系色に変更となります。

○ シーリングカバーなし [無料]

シーリングカバーが必要な場合は、「なし」を選択できます。



blanc2(ブランブラン)シリーズ
カスタマイズお問い合わせフォーム
<https://www.only-1-led.com/custom/form.php>



muni(ムニ)シリーズ
カスタマイズお問い合わせフォーム
<https://www.only-1-led.com/custom/form.php>

通常の納期に加え約5営業日頂戴しております。(営業日は土日祝、大型連休を除く)

※お急ぎでのご入用の場合、納期を短縮することも可能(お受けできない場合もございます)です。別途ご相談ください。
※製造工程が通常仕様とは異なる為、オーダー後の仕様変更やキャンセルはできません。あらかじめご了承ください。

法人様のお取引について

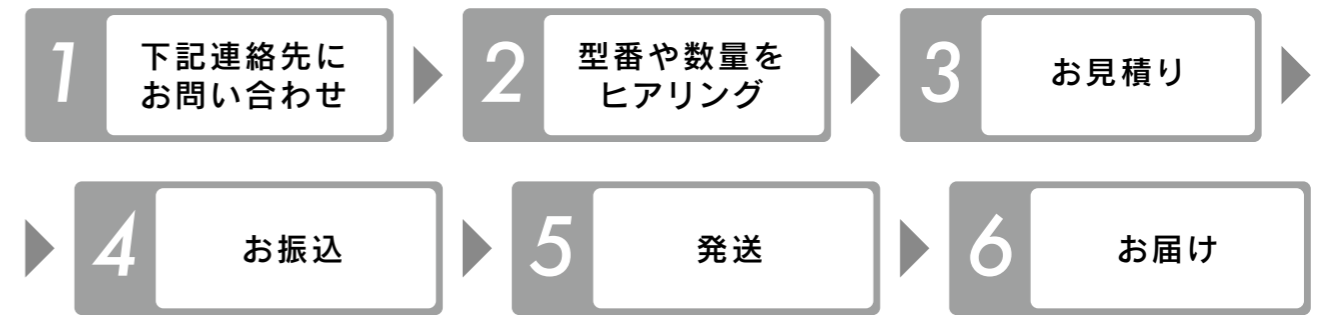

ご注文

ご注文はお問い合わせフォームにて承っております。

(その他、弊社製品の販売にご協力いただける業者様で、個別に契約をご希望の場合はその旨をご連絡ください。)



お問い合わせフォーム
<http://www.only-1-led.com/contact/>

TEL
0561-76-7748
FAX
0561-74-5595

会社概要

自動車用品メーカーの「ビートソニック」として創業した我々は、その技術開発力を背景として新事業を求めていました。そして、独自の技術を持つ液冷LED電球「アクア球」の開発を成功させ照明業界に参入します。その後も進化を続け、クリアLED電球の「影美人」、創作ガラスLED電球「美影」など独創的なLED電球を開発していきます。LED電球だけでなく、こだわりを持った作家様と協力したものづくりを開始、アイアン作家様と協力して開発したランプシェード「シルシェード」やペンダントライト「ブランブラン」など、独創的な照明器具を提供するに至ります。そこからインテリアとしての照明を根本から考え直し、フィラメントLED電球「Siphon」の開発に成功します。そしてよりわかりやすいメッセージとしてブランドネームを一新、「OnlyOne」を立ち上げ、今も進化を続けています。

社名 株式会社ビートソニック

照明器具ブランド オンリーワン

本社所在地

Beat-Sonic

株式会社ビートソニック

〒470-0112 愛知県日進市藤枝町こうしん472-5

TEL(0561)76-7748 FAX(0561)74-5595

ショールーム

東京セルフショールーム

〒111-0052 東京都台東区柳橋1-3-11 松谷ビル3F

資本金 100万円

役員 代表取締役 戸谷大地

従業員数 約50名

業務内容

映像・音響機器・カーエレクトロニクス機器・カー用品の製造、販売、高級照明機器ブランド「オンリーワン」にてLED電球や照明器具を製造、販売

取引銀行(順不同・敬称略)

愛知銀行、三菱UFJ銀行、北洋銀行、大垣共立銀行、名古屋銀行、愛知信用金庫、豊田信用金庫、十六銀行、三井住友銀行

主要取引先(順不同・敬称略)

株式会社オートバックスセブン、株式会社イエローハット、トヨタモビリティパーツ株式会社、トヨタ自動車株式会社、三菱重工業株式会社、愛知トヨタ株式会社、株式会社ホワイトハウス、株式会社ホンダネットナラ、株式会社岡田製作所、全国のカーディーラー、カー用品店、タイヤ販売店、中古車販売店、自動車整備工場など約3,000店舗ほか
株式会社ビックカメラ、株式会社スペース、フロスジャパン株式会社、林物産株式会社、ウシオライティング株式会社、株式会社アートワークスタジオ、株式会社英和電機、株式会社フジコー、合同会社ココシヨク、株式会社TOOLBOX、朝日電器株式会社、株式会社ユニティ、株式会社土井、株式会社ヤザワコーポレーション、株式会社ニューライトポタリー、株式会社友安製作所、山田照明株式会社、テス・ライティング株式会社、神戸インターナショナル株式会社、株式会社アプロス、株式会社リーグ、スタジオノイ株式会社、大光電機株式会社、株式会社KAMITOPEN一級建築士事務所、有限会社イリス、デザインレーベル株式会社、株式会社リルグ、TDX株式会社、株式会社E-LIGHT
全国のインテリアデザイン事務所、電気設備関連業者、家電販売店、DIYストア など

品番早見表

品番	税込	税抜	ページ
B			
B26R17-10W	¥9,350	¥8,500	90
B27R17-10W	¥9,350	¥8,500	90
B28R17-10W	¥9,350	¥8,500	90
B30R26-10B	¥5,280	¥4,800	88
B33R26-10W	¥5,280	¥4,800	88
B34C26-10B	¥9,900	¥9,000	89
BLN1	¥12,100	¥11,000	89
BLN2	¥18,700	¥17,000	87
BLN3	¥29,700	¥27,000	87
BLN4	¥57,200	¥52,000	87
C			
CCV2B	¥1,210	¥1,100	92
CCV2W	¥1,210	¥1,100	92
L			
LDA002-A1	¥30,800	¥28,000	61
LDA003-A1	¥30,800	¥28,000	61
LDC4	¥2,750	¥2,500	60
LDC5	¥3,300	¥3,000	60
LDC7	¥1,320	¥1,200	63
LDC8	¥3,300	¥3,000	57
LDC9	¥4,180	¥3,800	57
LDC10	¥2,200	¥2,000	58
LDC11	¥2,200	¥2,000	58
LDC12	¥5,280	¥4,800	57
LDC13	¥6,600	¥6,000	59
LDF001D	¥8,800	¥8,000	50
LDF002D	¥4,950	¥4,500	33
LDF004D	¥4,400	¥4,000	38
LDF005-C	¥3,520	¥3,200	34
LDF28D	¥4,400	¥4,000	34
LDF29D	¥5,500	¥5,000	51
LDF30D	¥7,700	¥7,000	43
LDF31D	¥7,700	¥7,000	47
LDF32D	¥8,800	¥8,000	50
LDF33D	¥4,400	¥4,000	38
LDF34D	¥8,800	¥8,000	49
LDF35D	¥8,800	¥8,000	49
LDF36D	¥8,800	¥8,000	49
LDF37D	¥8,800	¥8,000	49
LDF38D	¥6,600	¥6,000	54
LDF39D	¥6,600	¥6,000	54
LDF40D	¥6,600	¥6,000	54
LDF41D	¥6,600	¥6,000	54
LDF42D	¥4,400	¥4,000	39
LDF43D	¥4,400	¥4,000	39
LDF44D	¥5,500	¥5,000	51

品番	税込	税抜	ページ
LDF45D	¥7,700	¥7,000	47
LDF48D	¥4,400	¥4,000	34
LDF52	¥990	¥900	36
LDF53D	¥6,050	¥5,500	53
LDF54D	¥6,050	¥5,500	53
LDF55	¥4,180	¥3,800	53
LDF55D	¥6,050	¥5,500	53
LDF56D	¥6,050	¥5,500	53
LDF57D	¥4,950	¥4,500	38
LDF58D	¥4,950	¥4,500	38
LDF59D	¥4,950	¥4,500	39
LDF60D	¥4,950	¥4,500	39
LDF61D	¥6,600	¥6,000	54
LDF62D	¥6,600	¥6,000	54
LDF63D	¥8,800	¥8,000	49
LDF64D	¥8,800	¥8,000	49
LDF65	¥3,630	¥3,300	35
LDF66	¥3,630	¥3,300	35
LDF68D	¥4,950	¥4,500	38
LDF69D	¥4,950	¥4,500	39
LDF71D	¥5,500	¥5,000	40
LDF72D	¥8,250	¥7,500	48
LDF74D	¥8,250	¥7,500	48
LDF76	¥6,380	¥5,800	48
LDF77D	¥3,850	¥3,500	33
LDF78D	¥4,950	¥4,500	44
LDF79D	¥4,950	¥4,500	44
LDF80	¥4,620	¥4,200	54
LDF81	¥4,620	¥4,200	54
LDF82D	¥9,350	¥8,500	50
LDF83A	¥3,960	¥3,600	39
LDF83D	¥4,950	¥4,500	39
LDF84D	¥4,400	¥4,000	32
LDF85	¥2,970	¥2,700	36
LDF86D	¥6,600	¥6,000	45
LDF87D	¥6,600	¥6,000	45
LDF88D	¥7,150	¥6,500	45
LDF89D	¥7,150	¥6,500	45
LDF90D	¥7,150	¥6,500	45
LDF91D	¥7,150	¥6,500	45
LDF92D	¥5,500	¥5,000	40
LDF93D	¥4,400	¥4,000	32
LDF94D	¥4,400	¥4,000	32
LDF95D	¥7,700	¥7,000	43
LDF96D	¥6,600	¥6,000	52
LDF100D	¥5,500	¥5,000	51
LDF101D	¥7,700	¥7,000	43
LDF102D	¥7,700	¥7,000	47
LDF103D	¥4,950	¥4,500	36

品番	税込	税抜	ページ
LDF104D	¥11,000	¥10,000	55
LDF105D	¥7,700	¥7,000	46
LDF106D	¥7,700	¥7,000	46
LDF107D	¥6,050	¥5,500	52
LDF108D	¥8,800	¥8,000	48
LDF109D	¥5,500	¥5,000	51
LDF110D	¥5,500	¥5,000	51
LDF111D	¥7,700	¥7,000	47
LDF112D	¥7,700	¥7,000	47
LDF113D	¥4,400	¥4,000	44
LDF114D	¥4,400	¥4,000	44
LDF115D	¥5,500	¥5,000	37
LDF116D	¥5,500	¥5,000	37
LDF117D	¥6,600	¥6,000	41
LDF118D	¥6,600	¥6,000	41
LDF119D	¥6,600	¥6,000	45
LDF120D	¥6,600	¥6,000	45
LDF121D	¥4,400	¥4,000	42
LDF122D	¥4,400	¥4,000	42
LDF123D	¥9,350	¥8,500	36
LDF124D	¥8,800	¥8,000	55
LDF125D	¥8,800	¥8,000	55
LDF126D	¥5,500	¥5,000	51
LDF127D	¥7,700	¥7,000	43
LDF128D	¥5,500	¥5,000	40
LDF129D	¥5,500	¥5,000	40
LDF130D	¥5,500	¥5,000	40
LDF401D	¥9,900	¥9,000	53
LDF402D	¥7,150	¥6,500	39
LDT5	¥4,400	¥4,000	62
M			
MAC01	¥6,050	¥5,500	83
MAC02	¥6,050	¥5,500	83
MAC03	¥6,050	¥5,500	83
MAC04	¥9,900	¥9,000	83
MB01	¥9,900	¥9,000	79
MB02	¥9,900	¥9,000	79
MB03	¥9,900	¥9,000	79
MB04	¥16,500	¥15,000	79
MB05	¥13,200	¥12,000	81
MB06	¥13,200	¥12,000	81
MB07	¥13,200	¥12,000	81
MB08	¥16,500	¥15,000	81
MCC01	¥1,595	¥1,450	85
MCC02	¥1,595	¥1,450	85
MP01C	¥8,800	¥8,000	75
MP02C	¥8,800	¥8,000	75
MP03C	¥8,800	¥8,000	75

品番	税込	税抜	ページ
MP04C	¥13,200	¥12,000	75
MP05C	¥11,000	¥10,000	75
MP06C	¥11,000	¥10,000	75
MP07C	¥11,000	¥10,000	75
MP08C	¥17,600	¥16,000	75
MP09CS	¥41,800	¥38,000	76
MP10CS	¥63,800	¥58,000	77
P			
P05R91-05VB	¥13,200	¥12,000	88
P06R91-05VW	¥13,200	¥12,000	88
S			
SA10	¥990	¥900	92
SA11	¥990	¥900	92
SA12	¥990	¥900	92
SA13	¥990	¥900	92
SA14	¥990	¥900	92
SA15	¥990	¥900	92
SLB1	¥11,000	¥10,000	91
SLB2	¥7,700	¥7,000	91
X			
XD3	¥12,100	¥11,000	93
Y			
YPL01BL	¥19,800	¥18,000	67
YPL01DG	¥19,800	¥18,000	67
YPL01GG	¥19,800	¥18,000	67
YPL01OR	¥19,800	¥18,000	67
YPL01WH	¥19,800	¥18,000	67
YPL01YE	¥19,800	¥18,000	67
YPL02BL	¥30,800	¥28,000	68
YPL02DG	¥30,800	¥28,000	68
YPL02GG	¥30,800	¥28,000	68
YPL02SD	¥30,800	¥28,000	68
YPL03DG	¥24,200	¥22,000	71
YPL03WH	¥24,200	¥22,000	71
Z			
Z7R1717W	¥2,640	¥2,400	91
Z7R1722W	¥2,860	¥2,600	91
Z7R1738W	¥3,740	¥3,400	91
Z7R1758W	¥3,960	¥3,600	91
Z8R2617W	¥2,640	¥2,400	91
Z8R2622W	¥2,860	¥2,600	91
Z8R2638W	¥3,740	¥3,400	91
Z8R2658W	¥3,960	¥3,600	91

Only One

<https://www.only-1-led.com/>

照明にもっと個性を

家族との時間、恋人との時間、一人の時間
人生のうちの長い時間を過ごす場所だからこそ、
照明にはこだわってもらいたい。

照明にもっと雰囲気をもっとデザインをもっと個性を。
そんな、光にこだわる人の為の照明を創り続けるメーカーです。

日本の照明を“ほんの少し”良くしたい。

株式会社ビートソニック

〒470-0112 愛知県日進市藤枝町こうしん472-5
TEL (0561) 76-7748 FAX (0561) 74-5595

東京セルフショールーム

〒111-0052 東京都台東区柳橋1-3-11 松谷ビル3F
完全予約制 ご予約はOnlyOne WEBサイトから

CAT170 2025